

Objednací kód: XH518W

Základní informace

Značka: Sapho

Rozměry

Šířka: 100 mm

Výška: 250 mm

Hloubka: 829 mm

Parametry

Záruka: 2 roky

Hmotnost / ks: 3.6 kg

Balení: 1 ks

Barva: Bílá

Materiál: Ocel

Tvar: Ostatní tvary

Druh: Madlo

Instalace: Vrtání

Nosnost: 150 kg

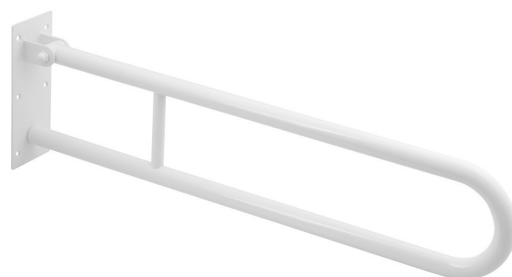

Technický list

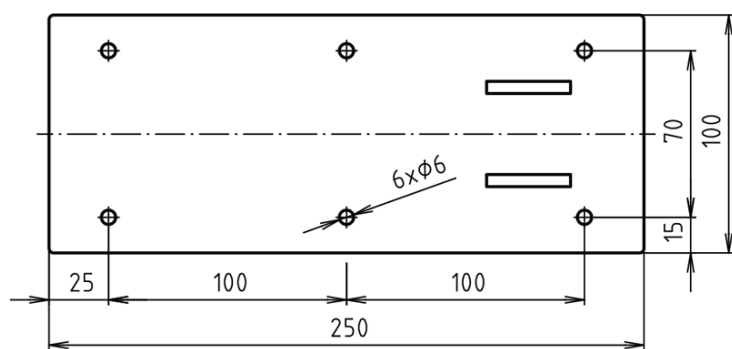
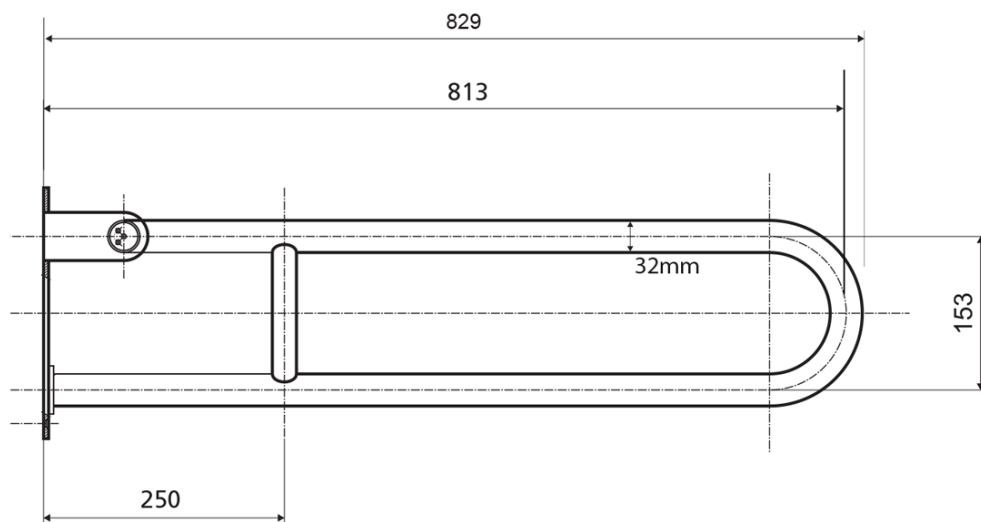

brzda / brake / Bremse:

