

ESCA GOLD MATT jednodílná sprchová zástěna k instalaci ke stěně, sklo čiré, 900 mm



Objednací kód: ES1090-04

Základní informace

Značka: Polysan

Série: ESCA

Rozměry

Šířka: 900 mm

Výška: 2100 mm

Parametry

Záruka: 2 roky

Hmotnost / ks: 41 kg

Balení: 2 ks

Barva profilu: Zlatá mat

Tvar: Jednostěnná pevná

Typ výplně: Čiré sklo

Úprava skla: Antidrop

Tloušťka skla: 8 mm

Balení neobsahuje: Vzpěra



ESCA GOLD MATT jednodílná sprchová zástěna k instalaci ke stěně, sklo čiré, 900 mm

Technický list



MODEL	A,mm
ES1070/ES1170/ES1270/ES1370/ES1570	690~705
ES1080/ES1180/ES1280/ES1380/ES1580	790~805
ES1090/ES1190/ES1290/ES1390/ES1590	890~905
ES1010/ES1110/ES1210/ES1310/ES1510	990~1005
ES1011/ES1111/ES1211/ES1311/ES1511	1090~1105
ES1012/ES1112/ES1212/ES1312/ES1512	1190~1205
ES1013/ES1113/ES1213/ES1313/ES1513	1290~1305
ES1014/ES1114/ES1214/ES1314/ES1514	1390~1405
ES1015/ES1115/ES1215/ES1315/ES1515	1490~1505

ESCA GOLD MATT jednodílná sprchová zástěna k instalaci ke stěně, sklo čiré, 900 mm

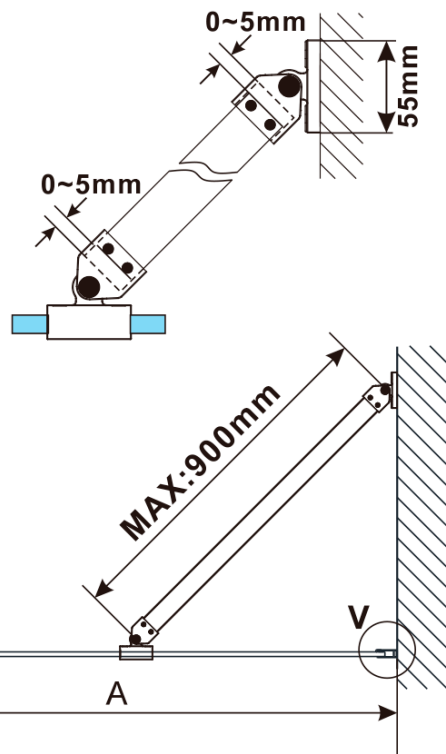

MODEL	A,mm
ES1070/ES1170/ES1270/ES1370/ES1570	690~705
ES1080/ES1180/ES1280/ES1380/ES1580	790~805
ES1090/ES1190/ES1290/ES1390/ES1590	890~905
ES1010/ES1110/ES1210/ES1310/ES1510	990~1005
ES1011/ES1111/ES1211/ES1311/ES1511	1090~1105
ES1012/ES1112/ES1212/ES1312/ES1512	1190~1205

ESCA GOLD MATT jednodílná sprchová zástěna k instalaci ke stěně, sklo čiré, 900 mm



MODEL	A, mm
ES1070	686~701
ES1080	786~801
ES1090	886~901
ES1010	986~1001
ES1011	1086~1101
ES1012	1186~1201
ES1013	1286~1301
ES1014	1386~1401
ES1015	1486~1501

MODEL	B, mm
ES1030	285
ES1040	385
ES1050	485
ES1060	585