

ALTIS BLACK posuvné dveře 1470-1510mm, výška 2000mm, čiré sklo



Objednací kód: AL4212B

Základní informace

Značka: Polysan

Série: ALTIS

Rozměry

Šířka: 1500 mm

Výška: 2000 mm

Parametry

Záruka: 2 roky

Hmotnost / ks: 35 kg

Balení: 1 ks

Barva profilu: Černá mat

Tvar: Dveře do niky

Typ otevírání: Posuvné

Směr otevírání: Univerzální

Šířka vstupu: 625 mm

Typ výplně: Čiré sklo

Úprava skla: Antidrop

Tloušťka skla: 8 mm

Instalační šířka od: 1470 mm

Instalační šířka do: 1510 mm

Vlastnosti: Bezrámové provedení



Náhradní díly

ALTIS BLACK Instalační set (Objednací kód: NDALB01)

Set magnetických těsnění 45° pro sklo 8/8mm, 2000mm (2ks) (Objednací kód: NDTL04)

Set magnetických těsnění 45° pro sklo 8/8mm, 2000mm, černá (2ks) (Objednací kód: NDGDB33)

ALTIS BLACK pojezd (Objednací kód: NDALB08)

Set svislých těsnění pro sklo 8/8mm, 2000mm, černá (2ks) (Objednací kód: NDALB02)

ALTIS BLACK přetoková lišta 1000 mm s koncovkami (Objednací kód: NDALB05)

ALTIS BLACK madlo (Objednací kód: NDALB-MADLO)

ALTIS BLACK sada krytek šroubů (Objednací kód: NDALB06)

Spodní těsnění na dveře, sklo 8mm, 1000mm, černá (Objednací kód: NDALB04)

Bublínkové těsnění pro sklo 8mm, 1963mm, černá (Objednací kód: NDALB07)

Technický list

| MODEL | A | B | C |
|---------|-----------|-----|-----|
| AL3912B | 1070-1110 | 498 | 425 |
| AL3012B | 1170-1210 | 548 | 475 |
| AL4012B | 1270-1310 | 598 | 525 |
| AL4112B | 1370-1410 | 648 | 575 |
| AL4212B | 1470-1510 | 698 | 625 |
| AL4312B | 1570-1610 | 748 | 675 |

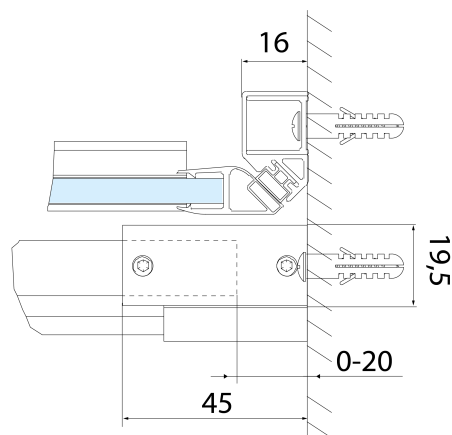
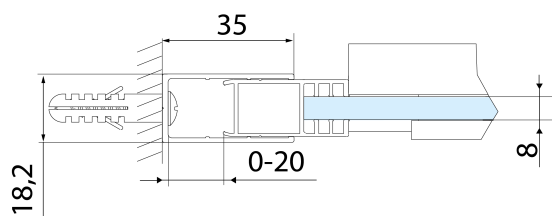
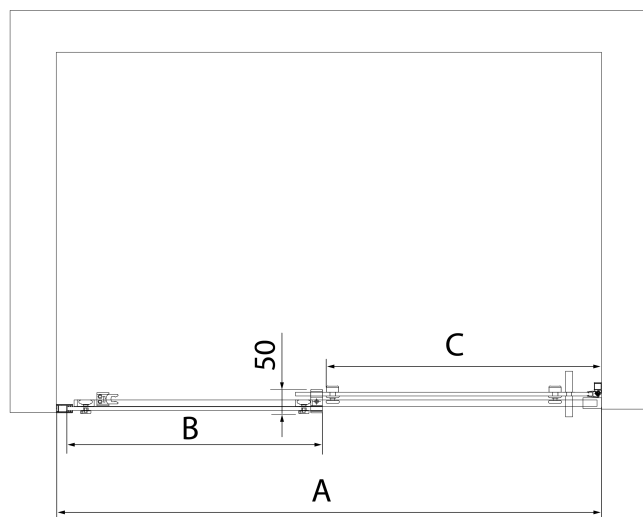
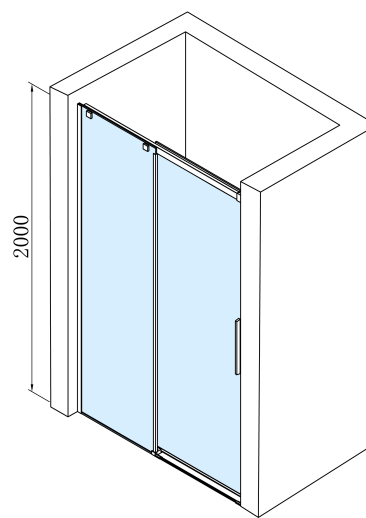

ALTIS BLACK posuvné dveře 1470-1510mm, výška 2000mm, čiré sklo

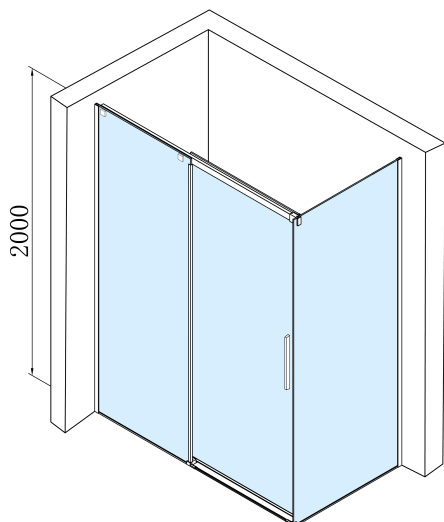

| MODEL | A | B | C |
|---------|-----------|-----|-----|
| AL3912B | 1082-1122 | 498 | 425 |
| AL3012B | 1182-1222 | 548 | 475 |
| AL4012B | 1282-1322 | 598 | 525 |
| AL4112B | 1382-1422 | 648 | 575 |
| AL4212B | 1482-1522 | 698 | 625 |
| AL4312B | 1582-1622 | 748 | 675 |

| MODEL | D |
|---------|----------|
| AL5912B | 780-800 |
| AL6012B | 880-900 |
| AL6112B | 980-1000 |

