

# FORTIS EDGE sprchové dvere do niky 1000mm, číre sklo, pravé



Objednací kód: FL1610R

## Základné informácie

Značka: Polysan  
Séria: FORTIS EDGE

## Rozmery

Šírka: 1000 mm  
Výška: 2000 mm

## Vlastnosti

Farba profilu: Chróm - Leštený hliník  
Tvar: Dvere do niky  
Typ otvárania: Otváracie jednokrídlové  
Smer otvárania: Pravé  
Šírka vstupu: 540 mm  
Typ výplne: Číre sklo  
Úprava skla: Antidrop  
Hrúbka skla: 8 mm  
Inštalačná šírka od: 990 mm  
Inštalačná šírka do: 1005 mm  
Vlastnosti: Bezrámové prevedenie  
Hmotnosť / ks: 74.0 kg  
Balenie: 1 ks  
Záruka: 2 roky



## Náhradné diely

Spodné tesnenie na dvere, sklo 8mm, 1000mm (Objednací kód: 309D-08)  
Magnetické tesnení 45 ° pre sklo 8mm, 2000mm (Objednací kód: NDFL0342)  
Zvislé tesnenie medzi sklom 8mm (Objednací kód: NDFL0503)

## Technický list

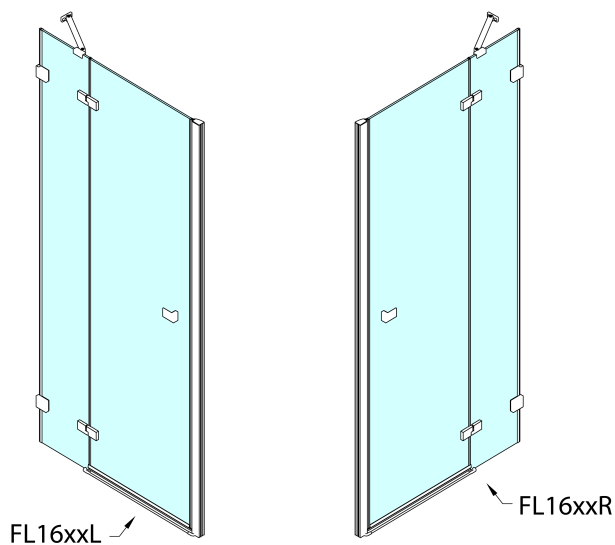

|        | A (mm)    | B (mm) |
|--------|-----------|--------|
| FL1680 | 790-805   | ≈ 190  |
| FL1690 | 890-905   | ≈ 290  |
| FL1610 | 990-1005  | ≈ 390  |
| FL1611 | 1090-1105 | ≈ 490  |
| FL1612 | 1190-1205 | ≈ 590  |

CZ: Stavební připravenost pro montáž na dlažbu kóty A= vzdálenost mezi zdmi.

EN: Construction readiness for floor mounting dimension A= distance between walls.

