

NUBES držiak uterákov 40cm, čierna mat

GSI[®]
cerámica

Objednací kód: PANB40N

Základné informácie

Značka: GSI

Rozmery

Dĺžka: 400 mm

Vlastnosti

Záruka: 2 roky

Farba: Čierna

Hmotnosť / ks: 0.6 kg

Balenie: 1 ks



Technický list

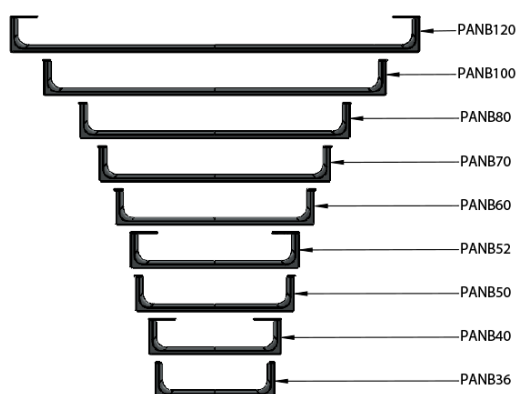
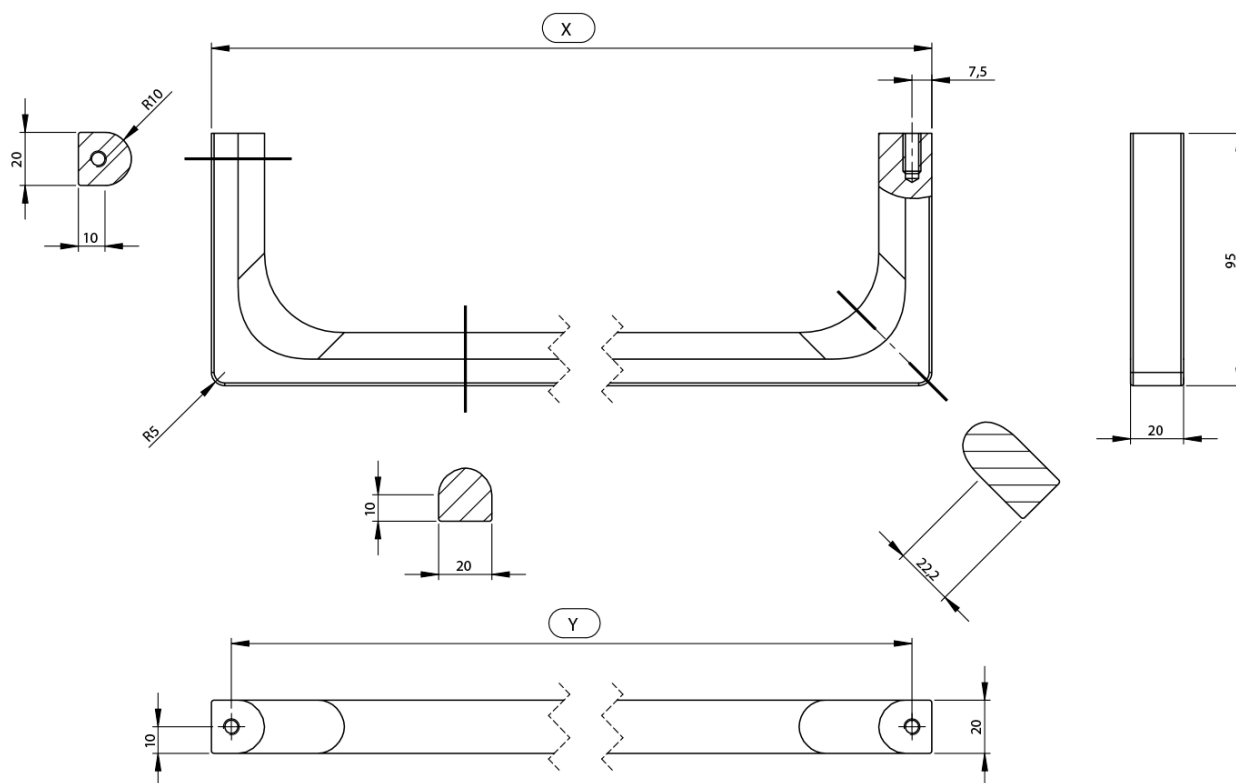

Varianta	X [mm]	Y [mm]
PANB120	1130	1115
PANB100	945	930
PANB80	745	730
PANB70	638	623
PANB60	548	533
PANB52	465	450
PANB50	438	423
PANB40	365	350
PANB36	330	315