

**ARCHITEX hartowane szkło czyste, L 1200 - 1600mm,
H 1800-2600mm**



Kod: AL1216

Podstawowe informacje

Marka: Polysan
Seria: ARCHITEX

Właściwości

Rodzaj szkła: Szkło czyste
Wykończenie szkła: Antidrop
Grubość szkła: 8 mm
Waga / szt.: 87.0 kg
Opakowanie: 1 szt.
Gwarancja: 2 lata

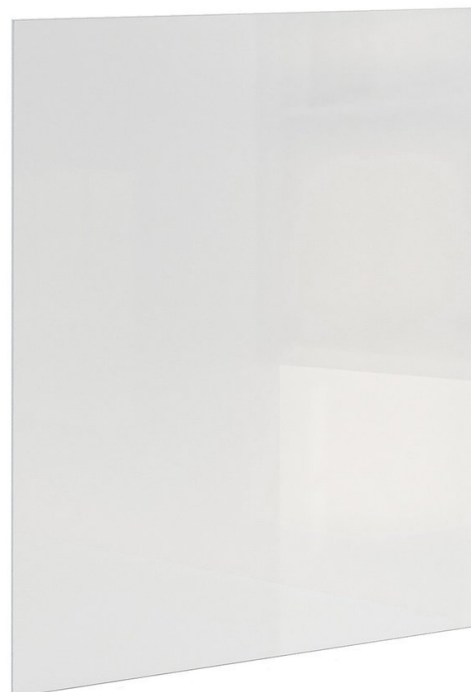

Karta techniczna

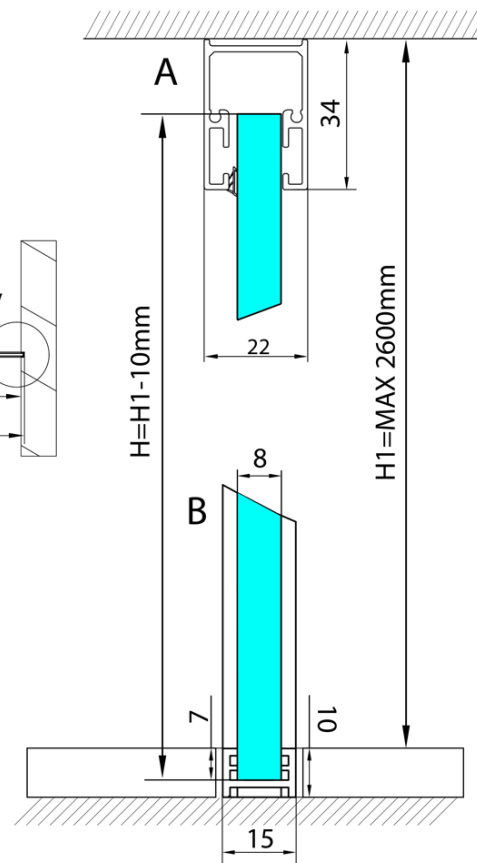
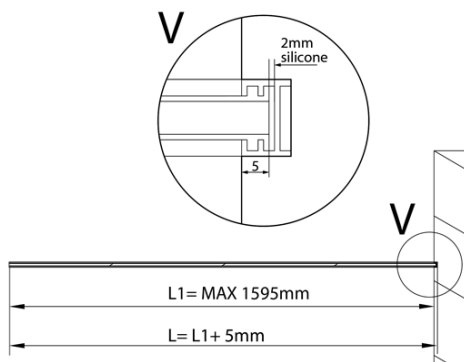

L1=MAX 1595	H1=MAX 2600
L=L1+5=1600	H=H1-10=2590