

EB500

Elektrický sušiac uterákov Inštaláčny návod

SAPHO

TECHNICKÉ ÚDAJE

Rozmer	500x475x220MM
Napájanie	220-240V
Výkon	60W
Frekvencia	50-60Hz
Hmotnosť	2,6 kg
Farba	Matná biela
Dĺžka prívodného kábla	1,5 m
Stupeň krytia	IPX4
Trieda ochrany	I.
Materiál	Nerezová oceľ 304

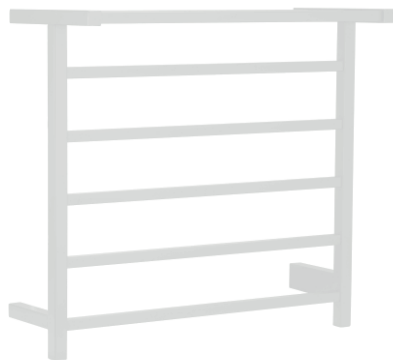

ROZMERY | jednotka: mm

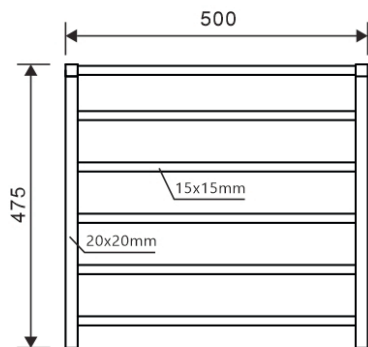

pohľad spredu

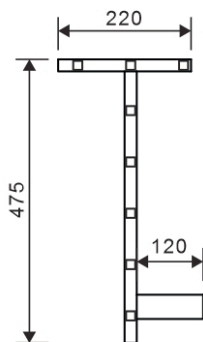

pohľad zo strany

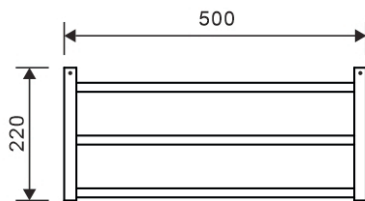

pohľad zhora

* Uvedené rozmery sa môžu mierne líšiť.
Pred vyvrtaním otvorov v stene, prosím,
skontrolujte skutočné rozmery produktov.

EB500

Elektrický sušiac uterákov
Inštalčný návod

SAPHO

Pred inštaláciou si pozorne prečítajte inštalčný návod

UPOZORNENIE

1. K čisteniu telesa nikdy nepoužívajte abrazívne ani žieravé prostriedky. Pri použití týchto prostriedkov by mohlo dôjsť k poškodeniu produktu. Po povrchu telesa nesmie pri prevádzke ani čistenia stekať voda.
2. Maximálna nosnosť každého z držiakov uterákov je 10 kg.
3. Nevykonávajte žiadne technické úpravy produktu. Neodborná manipulácia môže ohroziť zdravie či život užívateľa.
4. Pri zistení akejkoľvek závady odpojte produkt od zdroja elektrickej energie a kontaktujte svojho predajcu.
5. Pred inštaláciou sa uistite, že je teleso odpojené od zdroja elektrickej energie a pripojovací kábel je bez napätia.
6. Inštaláciu môže vykonávať len kvalifikovaná osoba.

OBSAH BALENIA

1

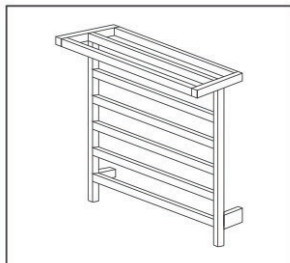

2



Skrutky

4



Inštalčná základňa

3



Hmoždinky

5



Upevňovacie skrutky

6



Záslepka

PRIPOJENIE DO ZÁSUVKY

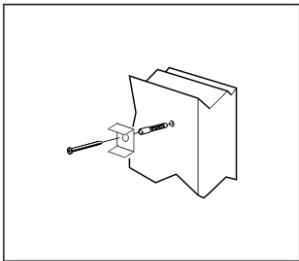

KROK 1

Označte miesto pre vyvrtávanie otvoru.

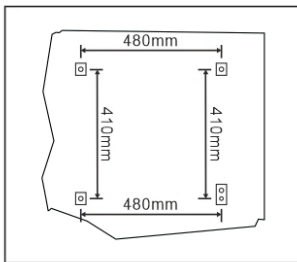

KROK 2

Upevnite základne k stene pomocou skrutiek.

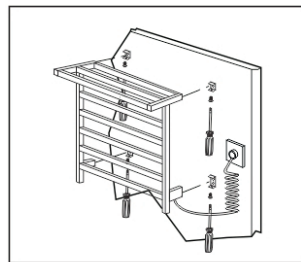

KROK 3

Teleso zaveste a upevnite na základne na stene.

PRIAME PRIPOJENIE

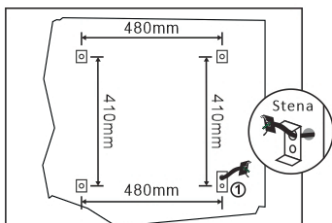

* Kábel vedený zo steny by mal mať minimálnu dĺžku 150 mm.

KROK 1

Prestrčte kábel inštalačnú základňou a pripevnite ju na stenu. Rovnakým spôsobom potom pripevnite zostávajúce tri základne.

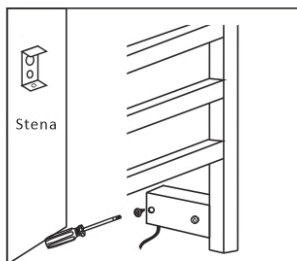

KROK 2

Odskrutkujte veko a otvorte pripojovací adaptér.

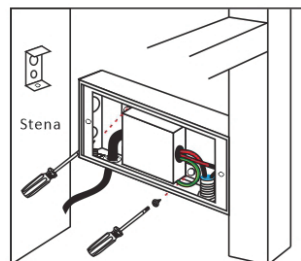

KROK 3

Odskrutkujte skrutky na pripojovacom boxe.

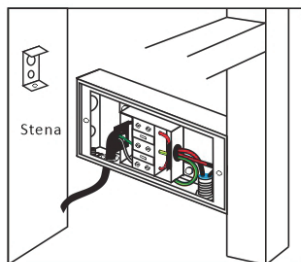

KROK 4

Otvorte veko boxu.

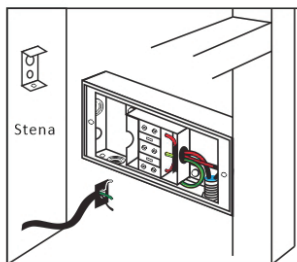

KROK 5

Uvoľnite skrutku a odpojte prívodný kábel.

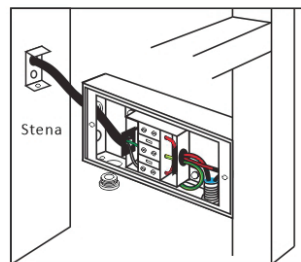

KROK 6

Kábel vedený zo steny prestrčte otvorom v inštalačnom boxe.

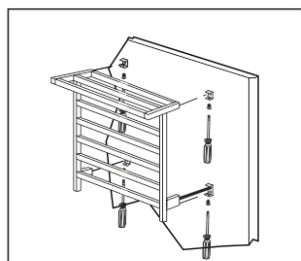

KROK 7

Teleso pripevnite k základňam na stene.

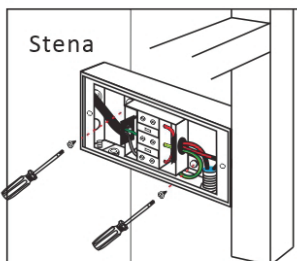

KROK 8

Upevnite pripojovací box.

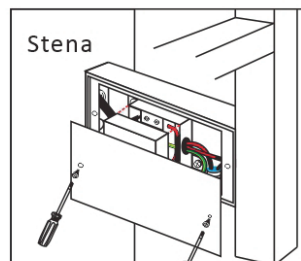

KROK 9

Uzavrite box pomocou skrutiek.