

EB500

Elektromos törölközőszárító Szerelési utasítás

 **SAPHO**

Műszaki adatok

Méret	500x475x220MM
Tápfeszültség	220-240V
Teljesítmény	60W
Frekvencia	50-60Hz
Súly	2,6 kg
Szín	Matt fehér
Tápkábel hossza	1,5 m
Védettség	IPX4
Érintésvédelmi osztály	I.
Anyag	304 rozsdamentes acél

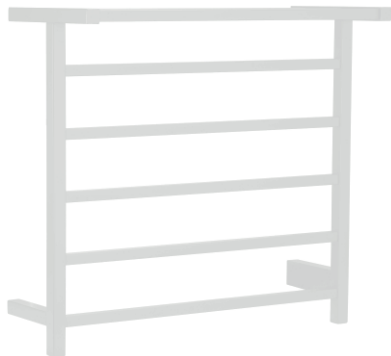

Méretetek Mértékegység: mm

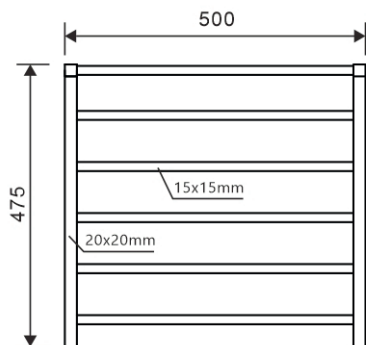

Előlről

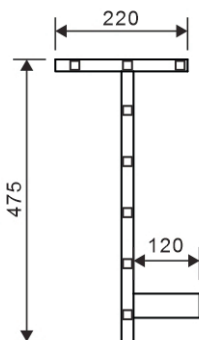

oldalsó

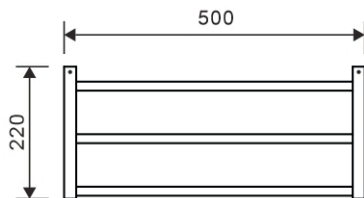

Fentről

* A feltüntetett méretek enyhén eltérhetnek.
A fal kifűrése előtt kérem, hogy ellenőrizze
a termék valós méreteit.

EB500

Elektromos törölközőszárító Szerelési utasítás



A beszerelés előtt figyelmesen olvassa el a szerelési utasítást

FIGYELMEZTETÉS

1. Soha ne használjon súrolószert, agresszív vagy maró szert a fűtőtest tisztításához. Ezen szerek használata károsíthatja a termék felületét. Működés vagy tisztítás közben nem folyhat víz a radiátor felületén.
2. A törölközőszárító maximális teherbírása 10 kg.
3. Ne végezzen műszaki változtatásokat a terméken. A nem megfelelő kezelés veszélyeztetheti a felhasználó egészségét és életét.
4. Bármilyen hiba észlelésénél húzza ki a terméket az áramforrásból, és forduljon a forgalmazóhoz.
5. A telepítés előtt ellenőrizze, hogy a fűtőtest ki van-e húzva az áramforrásról, és hogy a tápkábelben nincs feszültség.
6. A telepítést csak képzett személy végezheti.

CSOMAG TARTALMA

1



2

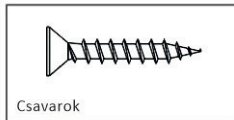

4

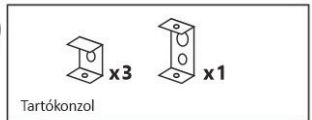

3

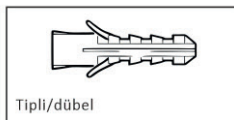

5



6



KONNEKTORBA CSATLAKOZTATÁS

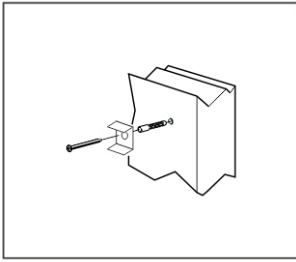

1. lépés

Jelölje ki a kiférni kívánt pontot.

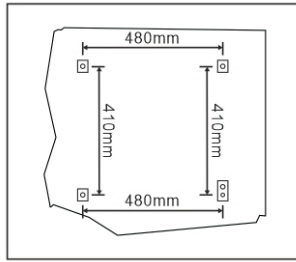

2. lépés

A csavarok segítségével rögzítse fel a tartókonzolt.

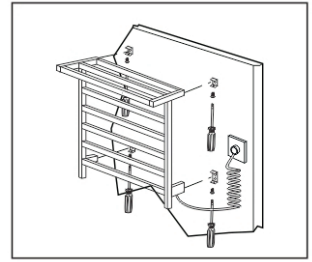

3. lépés

Akassza fel a fűtőtestet a falra felrögzített tartókonzollra.

KÖZVETLEN CSATLAKOZTATÁS

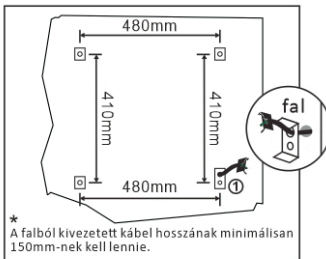

1. lépés

Dugja be a kábelt a tartókonzolon és rögzítse a falhoz. Ugyan ezzel a módszerrel rögzítse a fennmaradó három konzolt.

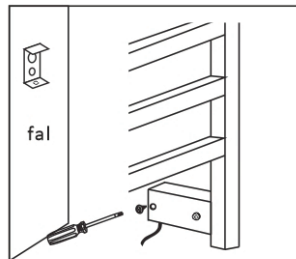

2. lépés

Csavarja le a kupakot és nyissa ki a csatlakozó adaptert.

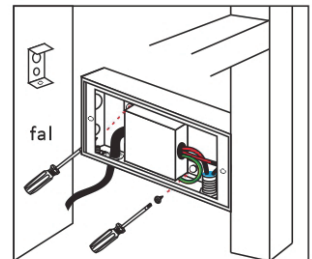

3. lépés

Csavarja ki a csatlakozó box csavarjait.

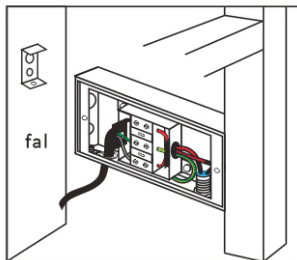

4. lépés

Nyissa fel a boxsz fedelét.

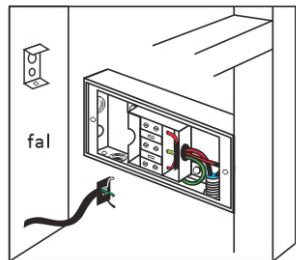

5. lépés

Lazítsa meg a csavart, és húzza ki a tápkábelt.

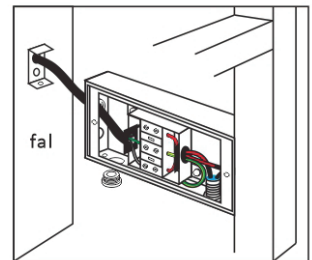

6. lépés

A falból kivezetett kábelt vezesse keresztül a csatlakozó box nyílásán.

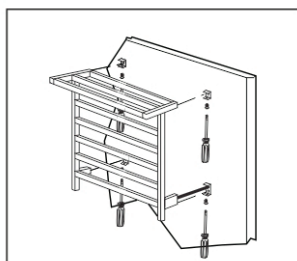

7. lépés

A fűtőtestet rögzítse a tartókonzollal a falhoz.

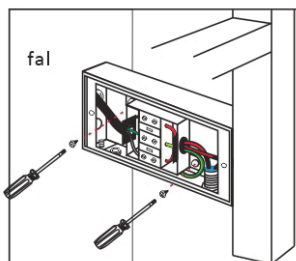

8. lépés

Rögzítse a csatlakozó boxot.

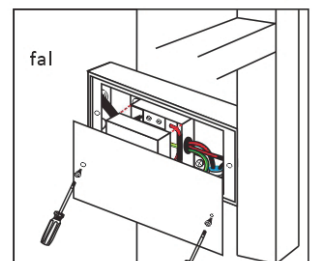

9. lépés

Zárja le a boxot a csavarok segítségével.