

EB500

Elektrický sušák ručníků Instalační návod



TECHNICKÉ ÚDAJE

Rozměr	500x475x220MM
Napájení	220-240V
Výkon	60W
Frekvence	50-60Hz
Hmotnost	2,6 kg
Barva	Matná bílá
Délka přívodního kabelu	1,5 m
Stupeň krytí	IPX4
Třída ochrany	I.
Materiál	Nerezová ocel 304

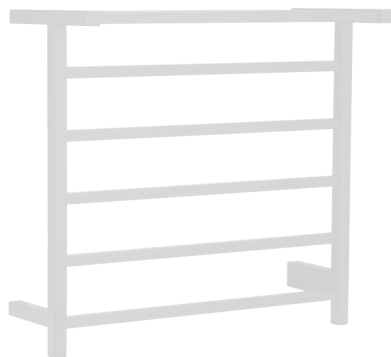

ROZMĚRY jednotka: mm

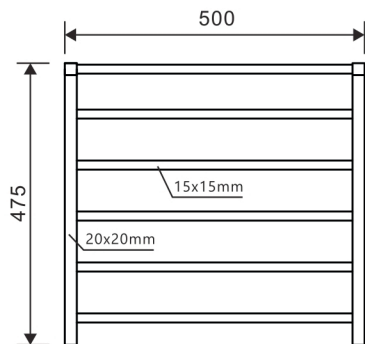

pohled zředu

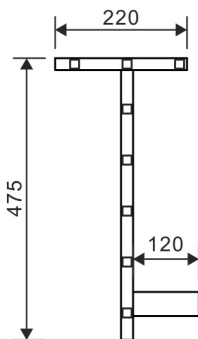

pohled ze strany

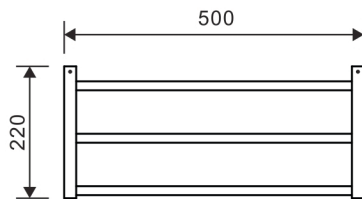

pohled shora

* Uvedené rozměry se mohou lehce lišit.
Před vyvrtáním otvorů ve zdi, prosím,
zkontrolujte skutečné rozměry produktu.

EB500

Elektrický sušák ručníků Instalační návod



Před instalací si pozorně přečtěte instalační návod

UPOZORNĚNÍ

1. K čištění tělesa nikdy nepoužívejte abrazivní čističe, agresivní ani žíravé prostředky. Při použití těchto prostředků by mohlo dojít k poškození povrchu produktu. Po povrchu tělesa nesmí při provozu ani čištění stékat voda.
2. Maximální nosnost každého z držáků ručníku je 10 kg.
3. Neprovádějte žádné technické úpravy produktu. Neodborná manipulace může ohrozit zdraví či život uživatele.
4. Při zjištění jakékoli závady odpojte produkt od zdroje elektrické energie a kontaktujte svého prodejce.
5. Před instalací se ujistěte, že je těleso odpojené od zdroje elektrické energie a připojovaný kabel je bez napětí.
6. Instalaci smí provádět pouze kvalifikovaná osoba.

OBSAH BALENÍ

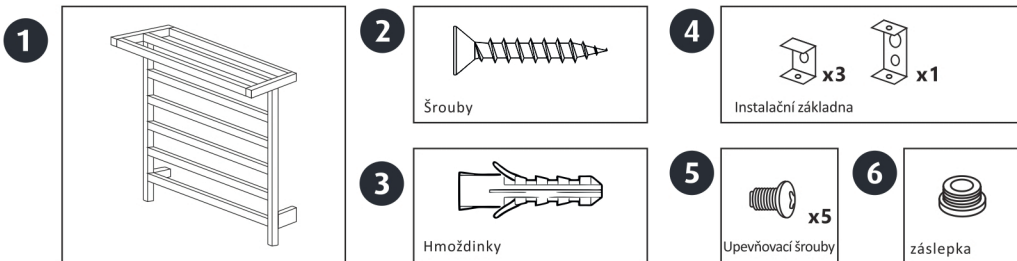

PŘIPOJENÍ DO ZÁSUVKY

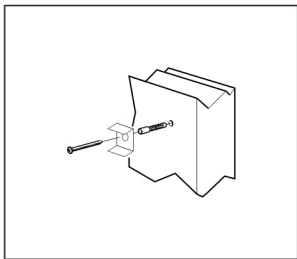

KROK 1
Označte místo pro vyvrtání otvoru.

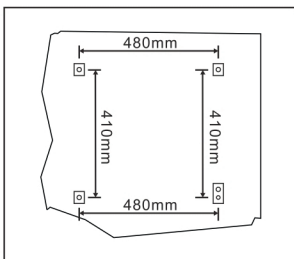

KROK 2
Upevněte základny ke zdi pomocí šroubů.

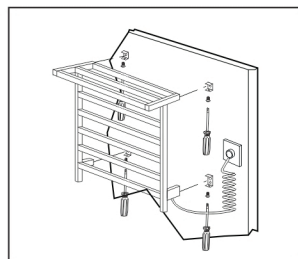

KROK 3
Těleso zavěste a upevněte na základny ve zdi.

PŘÍMÉ PŘIPOJENÍ

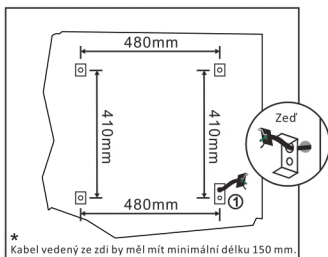

KROK 1
Prostrčte kabel instalační základnou a připevněte ji ke zdi. Stejným způsobem poté připevněte zbývající tři základny.

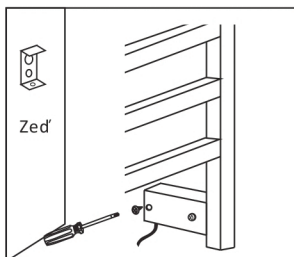

KROK 2
Odšroubujte víko a otevřete přípojovací adaptér.

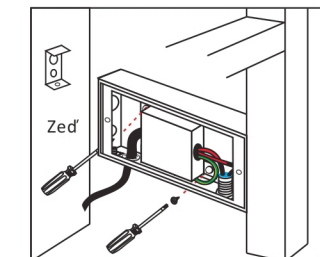

KROK 3
Odšroubujte šrouby na přípojovacím boxu.

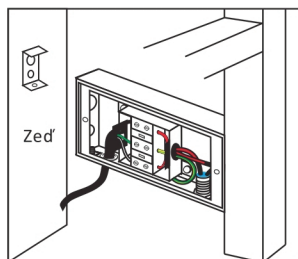

KROK 4
Otevřete víko boxu.

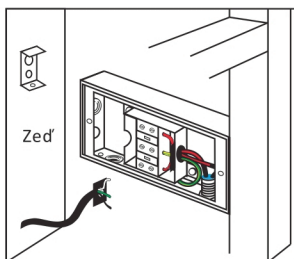

KROK 5
Uvolněte šroub a odpojte přívodní kabel.

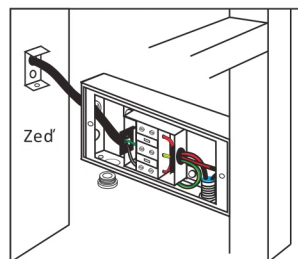

KROK 6
Kabel vedený ze zdi prostrčte otvorem v instalačním boxu.

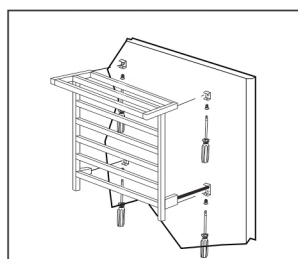

KROK 7
Těleso připevněte k základnám ke zdi.

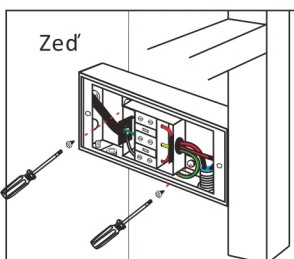

KROK 8
Upevněte přípojovací box.

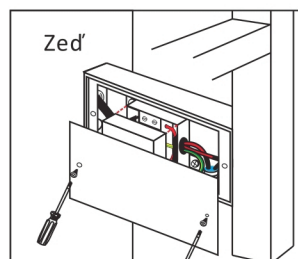

KROK 9
Uzavřete box pomocí šroubů.