

## Odstraňování možných problémů

1. Kontrolka nesvítí – prosím zkontrolujte baterie, zda-li jsou správně umístěny ve schránce, popř. zkuste baterie vyměnit za jiné.
2. Senzor nereaguje na pohyb – víko může být zavřené manuálně, stisknutím tlačítka „CLOSE“ zrušíte manuální režim.

## Důležité bezpečnostní pokyny

Tato zařízení je určeno pro využití v domácnosti nebo obchodních prostorech a nemělo by být využíváno k jiným účelům. Při jakémkoli jiném využití se na zboží nevztahuje záruka.

Zařízení nesmí být samostatně používáno osobami se sníženým duševním nebo smyslovým vnímáním, nedostatkem zkušeností a znalostí (vč. dětí). Tyto osoby mohou výrobek používat pouze pod dohledem osob zodpovědných za jejich bezpečnost.

Děti by měly být pod dozorem, aby si se zařízením nehrály.

### Manipulace s bateriemi a jejich použití

S bateriemi mohou manipulovat pouze dospělé osoby. Nedovolte dětem zařízení používat, pokud nebude pevně zavřené víko schránky na baterie.

Používejte pouze určený typ baterií, věnujte pozornost správnému uložení (6xAA – baterie).

Záměnou baterií za nesprávný typ může dojít k explozi.

Před případnou likvidací výrobku baterie vyjměte, a dbejte na jejich bezpečnou a ekologickou likvidaci.

## Varování

Zařízení obsahuje elektrické části uvnitř víka, proto nedávejte víko do vody a nepoužívejte žíravé tekutiny k vyčištění výrobku.

Pro vyčištění povrchu použijte vlhký hadřík.

### Tiskové chyby vyhrazeny.

Omlouváme se za případné nepříjemnosti způsobené drobnými nesrovnalostmi v tomto návodu, ke kterým může dojít v důsledku zlepšování a vývoje produktu.



# Senzorový odpadkový koš Phantom

## Návod k obsluze



## Popis produktu

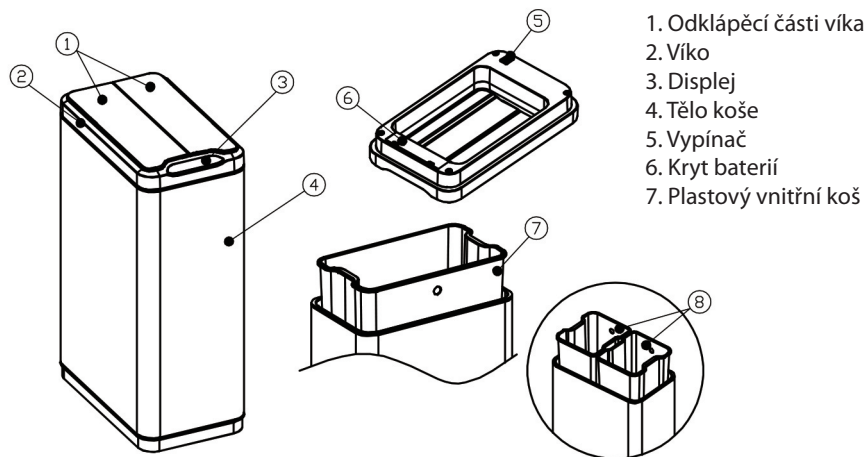

## Instalace baterie

1. Otevřete kryt na baterie a vyjměte staré baterie.

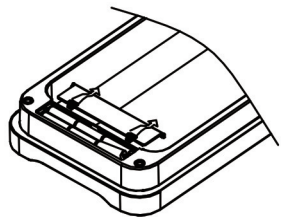

2. Vložte nové baterie do přihrádky, věnujte pozornost správnému uložení (6xAA – baterie nejsou součástí).

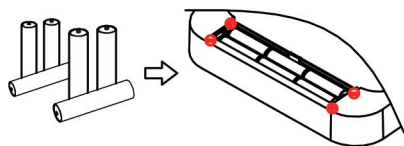

3. Zavřete kryt baterií a ujistěte se, že je správně zajištěn.

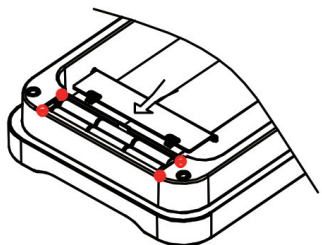

4. Zapněte koš vypínačem.

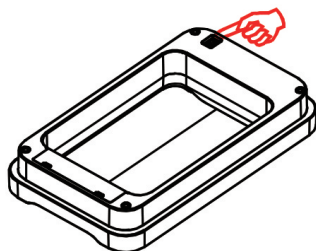

## Funkce

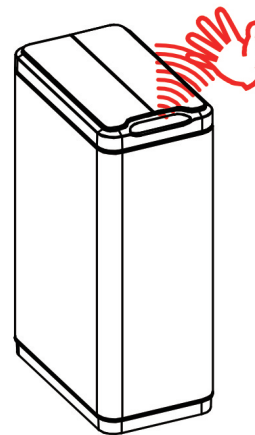

### Dosah snímání

Senzor zareaguje, pokud se nějaký objekt přiblíží do oblasti snímání, což je 20 cm ( $\pm 5$  cm) nad ovládacím panelem.

### Režimy

Pohotovostní režim – Víko zůstává zavřené a koš je připraven k otevření za pomoci signálu senzoru. Červené světlo ve středu displeje bliká.

Režim snímání – Jakmile senzor zachytí pohyb, víko se otevře a zůstane otevřené tak dlouho, dokud snímá objekt v dosahu signálu. Pokud se objekt vzdálí z dosahu snímače, víko se do 5 vteřin zavře. Manuální režim – Víko lze otevřít zmáčknutím tlačítka „OPEN“. Víko zůstane otevřené, pro uzavření je nutné stisknout tlačítko „CLOSE“. V průběhu tohoto režimu bliká po celou dobu červené světlo uprostřed displeje.

## Symbyly na displeji

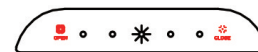

Červené světlo uprostřed displeje, pohotovostní režim.

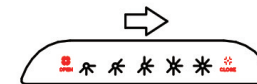

Červené světlo problikává zleva doprava, dokud snímá objekt v dosahu signálu.

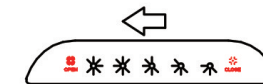

Červené světlo problikává zprava doleva, pokud se objekt vzdálí z dosahu signálu.

## Upevnění odpadkového pytle

1. Obalte horní okraj vnitřní vložky koše odpadkovým pytle – pro dobrou manipulaci ponechte rukojeť zvednutou.
2. Přesahující část pytle zatlačte do fixačního otvoru.

