

Bestellcode: BS-96

Grundinformation

Marke: Polysan

Größe

Breite: 960 mm

Höhe: 1400 mm

Eigenschaften

Farbenprofil: Chrom - Poliertem Aluminium

Öffnungsarten: Öffnungstür mit festem Teil

Glasfarbe: Klarglas

Glasbehandlung: Antidrop

Glasdicke: 6 mm

Gewicht / Stück: 23.0 kg

Verpackung: 1 Stück

Garantie: 2 Jahre



Technisches Arbeitsblatt

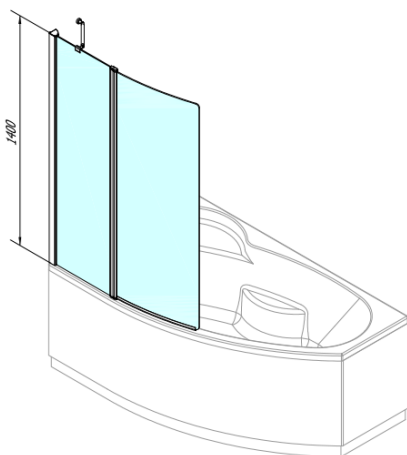

84647L

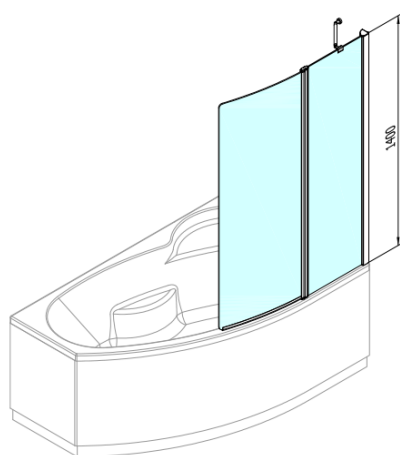

84647R

