

## SPITZA Duschabtrennung WALK-IN, 800mm

**BRUCKNER**

**Bestellcode:** 750.080.1

### Grundinformation

**Marke:** Bruckner

**Serie:** SPITZA

### Größe

**Höhe:** 2000 mm

**Tiefe:** 800 mm

### Eigenschaften

**Farbenprofil:** Chrom - Poliertem Aluminium

**Form:** Einwandig Duschabtrennungen fest

**Glasfarbe:** Klarglas

**Glasdicke:** 8 mm

**Gewicht / Stück:** 34.6 kg

**Verpackung:** 1 Stück

**Garantie:** 2 Jahre



Technisches Arbeitsblatt

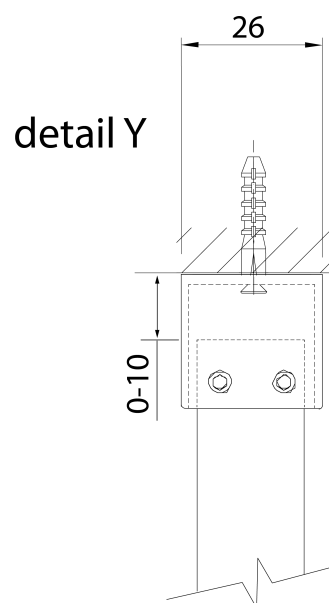

detail X



MODEL	A
750.080.1	785-800
750.090.1	885-900
750.100.1	985-1000
750.110.1	1085-1100
750.120.1	1185-1200