

Bestellcode: 79119

Grundinformation

Marke: Polysan

Größe

Länge: 1750 mm

Breite: 800 mm

Höhe: 470 mm

Umfang: 235 l

Eigenschaften

Farbe: Weiß

**Verschiedene
Farboptionen:** Laut Muster

Material: Acrylic

Form: Oval

Installation: Integrierte zum ummauern

Ablauf-Durchmesser: 52 mm

Eigenschaften: Kantenhöhe 25 mm, Umkehrbar

**Das Paket enthält
nicht:** Siphon, Ablaufgarnitur

Gewicht / Stück: 23.71 kg

Verpackung: 1 Stück

Garantie: 10 Jahre



Dazu empfehlen wir:

1 Stück Ablaufgarnitur mit Bowden, Länge 800mm, Stopfen 72mm, Chrom (Bestellcode: 71852)

1 Stück Stützfüße für Acryl Badewanne Polysan, 51,5cm, Paar (Bestellcode: PO60-60)

1 Stück Siphon 6/4", DN40 (Bestellcode: 72693)

Technisches Arbeitsblatt

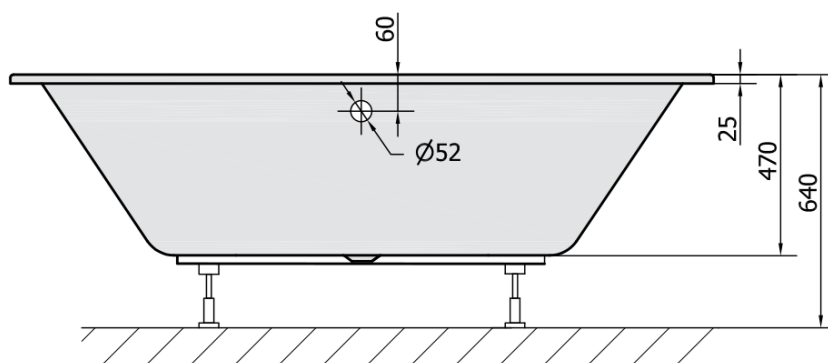
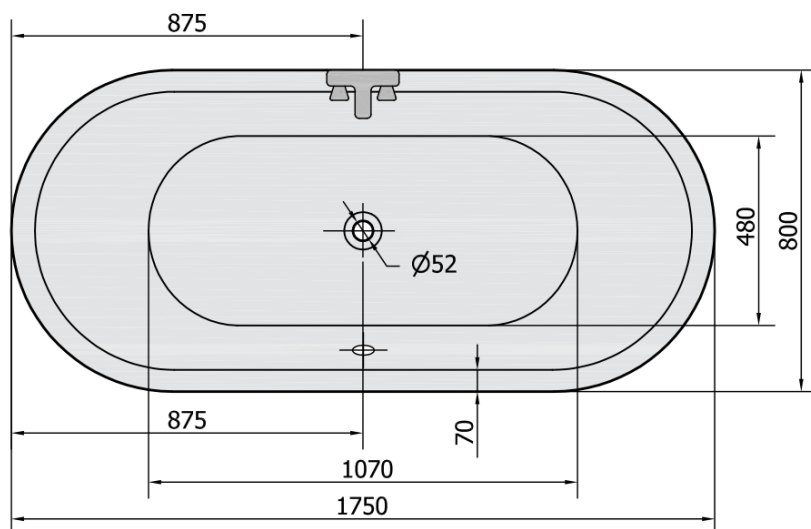

VOLUME 235L