

MANUS ONDA nerezový podlahový žlab s roštem, ke stěně, L-1250, DN50

Objednací kód: GMO28

Rozměry

Délka: 1250 mm

Šířka: 112 mm

Výška: 55 mm

Parametry

Barva: Nerez

Materiál: Nerez

Záruka: 2 roky



Technický list

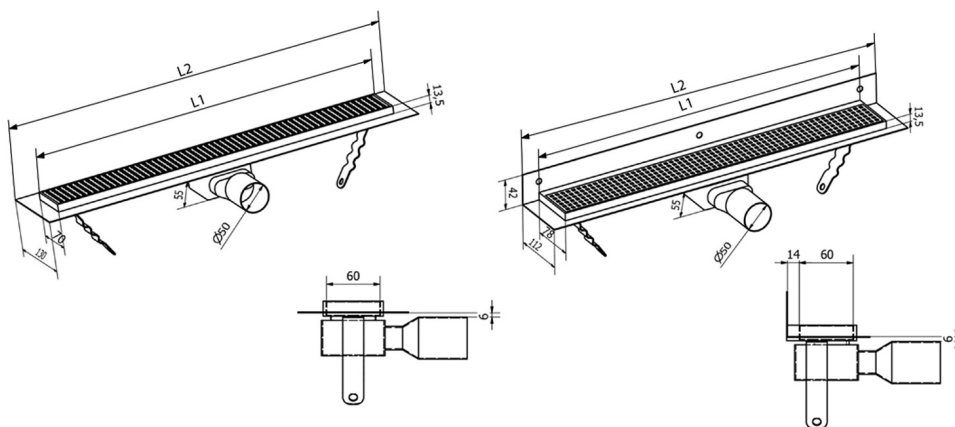

| Instalační rozměry | | | | | | | |
|--------------------|-----|-----|-----|-----|-------|-------|-------|
| L1 (mm) | 590 | 690 | 790 | 890 | 990 | 1 090 | 1 190 |
| L2 (mm) | 650 | 750 | 850 | 950 | 1 050 | 1 150 | 1 250 |