

# WClean

Smart Toilet System

The images in this brochure are purely indicative and the products may vary slightly even without any prior notice. The color tones may be subject to variations. The color references shown, for reasons of time or printing, may not correspond with the color tones of the finished ceramic products.

Le immagini presenti in questo volume sono puramente indicative ed i prodotti possono subire lievi variazioni anche senza nessun preavviso, le tonalità di colore sono suscettibili di variazioni. I riferimenti colore mostrati, per effetto del tempo o del supporto di stampa, potrebbero non coincidere con le tonalità di colore dei prodotti ceramici finiti.

Die in dieser Publikation enthaltenen Bilder sind Beispiele, und die Produkte ebenso wie ihre Farbgebungen können auch ohne Vorankündigung von den hier gezeigten abweichen. Die abgebildeten Farbreferenzen können, durch zeitliche oder drucktechnische Faktoren bewirkt, von den Farbgebungen der Keramikendprodukte abweichen.

Table of contents  
Indice dei contenuti  
Inhaltsverzeichnis

4	A New smart toilet concept Un nuovo concetto di smart toilet Ein neues Konzept der intelligenten Toilette
9	Components Componenti Komponenten
10	Fully independent bidet module Modulo bidet indipendente Völlig unabhängiges Bidetmodul
13	Main features Funzioni principali Haupteigenschaften
20	Inspirations
32	Ceramic Extraglaze® Antibacterial Smalto Extraglaze® Antibacterial Extraglaze® Antibacterial-Glasur
34	Swirflush® Flushing system Sistema di scarico Swirflush® Spülsystem Swirflush®
36	Technical details Dettagli tecnici Technische Angaben

(Eng) **WClean**  
 is a new smart toilet concept that combines a bidet and a WC in a single product. Years of research and development have made it possible to merge the best Korean technology with the functionality of many patented extra features and with the elegant aesthetics that distinguish GSI sanitary ware. The electronic bidet is the beating heart of WClean, designed to meet the requirements of both private residences and contracted environments. A stainless steel nozzle provides intimate hygiene, while drying is performed by a high efficiency device. The “automatic bowl draining” function and the lime scale remover make WClean both reliable and hygienic.

(Ita) **WClean**  
 è un nuovo concetto di smart toilet che unisce in un unico prodotto bidet e wc. Dopo anni di ricerca e sviluppo è stato possibile combinare la migliore tecnologia coreana con la funzionalità dei numerosi plus brevettati e con l'elegante estetica che contraddistingue i sanitari GSI. Il bidet elettronico è il cuore pulsante di WClean, studiato per soddisfare le richieste sia in ambito residenziale che contract. Un ugello in acciaio inossidabile provvede all'igiene intima, mentre l'asciugatura viene effettuata da un dispositivo ad alta efficienza. La funzione “svuotamento automatico della tanica” e il programma anticalcare rendono WClean affidabile ed igienico.

(Deu) **WClean**  
 ist ein neues Konzept der Smart Toilet, das in einem Produkt Bidet und WC vereint. Nach Jahren der Forschung und Entwicklung ist es gelungen, die beste koreanische Technologie mit den zahlreichen patentierten Funktionen und der eleganten Ästhetik zu vereinen, die Sanitärprodukte von GSI auszeichnet. Das elektronische Bidet ist das Herzstück von WClean und wurde sowohl für die Anforderungen des Wohn- wie des Contract-Segments konzipiert. Eine Düse aus Edelstahl sorgt für die Intimhygiene, während die Trocknung durch ein Hochleistungsgerät erfolgt. Dank der Funktion „automatische Spülkastenleerung“ und dem Antikalk-Programm werden Zuverlässigkeit und Hygiene von WClean garantiert.





(Eng) The suspended sanitary unit is the result of a long study that led to the creation of a technically flawless and totally functional product. Neutral and spare lines accommodate different needs in the composition of the bathroom environment.

(Ita) Il sanitario sospeso è il risultato di un lungo studio che ha portato alla realizzazione di un prodotto tecnicamente ineccepibile e assolutamente funzionale. Le linee neutre e razionali assecondano differenti necessità di composizione dell'ambiente bagno.

(Deu) Unsere Sanitärsysteme in Wandaufhängung sind das Resultat langer Forschungstätigkeit, für technisch anspruchsvolle und sehr funktionelle Produkte. Das neutrale und rationale Design eignet sich ideal, um unterschiedlichen Kompositionsanforderungen im Badezimmer zu genügen.





# Components

## Componenti

## Komponenten

(Eng) A new system was developed consisting of five elements: the toilet bowl, the fixing plate, the electronic bidet, the casing that contains it and the seat. 26 months of work, 7 teams, 54 people were involved in the creation of what we believe is the most functional and hygienic smart toilet on the market. A simple product, revolutionary and particularly sensitive to environmental impact.

(Ita) Si è sviluppato un nuovo sistema composto da cinque elementi: il sanitario, la piastra di fissaggio, il bidet elettronico, il coperchio che lo contiene ed il sedile. 26 mesi di lavoro, 7 squadre, 54 persone coinvolte per la realizzazione di quella che riteniamo sia la più funzionale ed igienica tra le smart toilet in commercio. Un prodotto semplice, rivoluzionario e particolarmente attento all'impatto ambientale.

(Deu) Unser neues System besteht aus fünf Elementen: Badkeramik, Befestigungsplatte, elektronisches Bidet, Abdeckung und Toilettensitz. 7 Teams und 54 Personen haben in 26 Monaten die wohl funktionellste und hygienischste aller Smart Toilets am Markt geschaffen. Es ist ein simples, dabei bahnbrechendes und besonders umweltverträgliches Produkt.

1. Cover base
2. Toilet seat and lid
3. Electronic bidet
4. Docking plate
5. Toilet bowl

1. Copertura
2. Sedile e coprivaso
3. Bidet Elettronico
4. Piastra di fissaggio
5. Sanitario

1. Abdeckung
2. WC-Sitz und -Deckel
3. Elektronisches Bidet
4. Befestigungsplatte
5. Keramikschüssel

# Fully independent bidet module

## Modulo bidet indipendente

### Völlig unabhängiges Bidetmodul

(Eng) The electronic bidet module, which can very easily be installed or replaced like a cartridge, is inserted into the sanitary unit from above and is completely detached from its casing and from the seat. This hygienic and innovative modular system makes it easy to upgrade with future models of electronic bidets without necessarily having to replace the seat and the WC.

(Ita) Il modulo bidet elettronico, che può essere installato o sostituito molto facilmente come una cartuccia, viene inserito nel sanitario dall'alto ed è completamente scollegato dal suo involucro e dal sedile. Questo igienico e innovativo sistema modulare permette un facile aggiornamento con futuri modelli di bidet elettronici senza dover necessariamente sostituire il sedile e il wc.

(Deu) Das elektronische Bidet-Modul kann leicht eingebaut oder wie eine Kartusche ausgetauscht werden. Es wird von oben in die Toilette eingesetzt und ist vollständig von seiner Abdeckung und dem Toilettensitz abgetrennt. Dieses hygienische und innovative Modulsystem lässt sich problemlos durch zukünftige Modelle elektronischer Bidets ersetzen, ohne Sitz und WC auszutauschen.

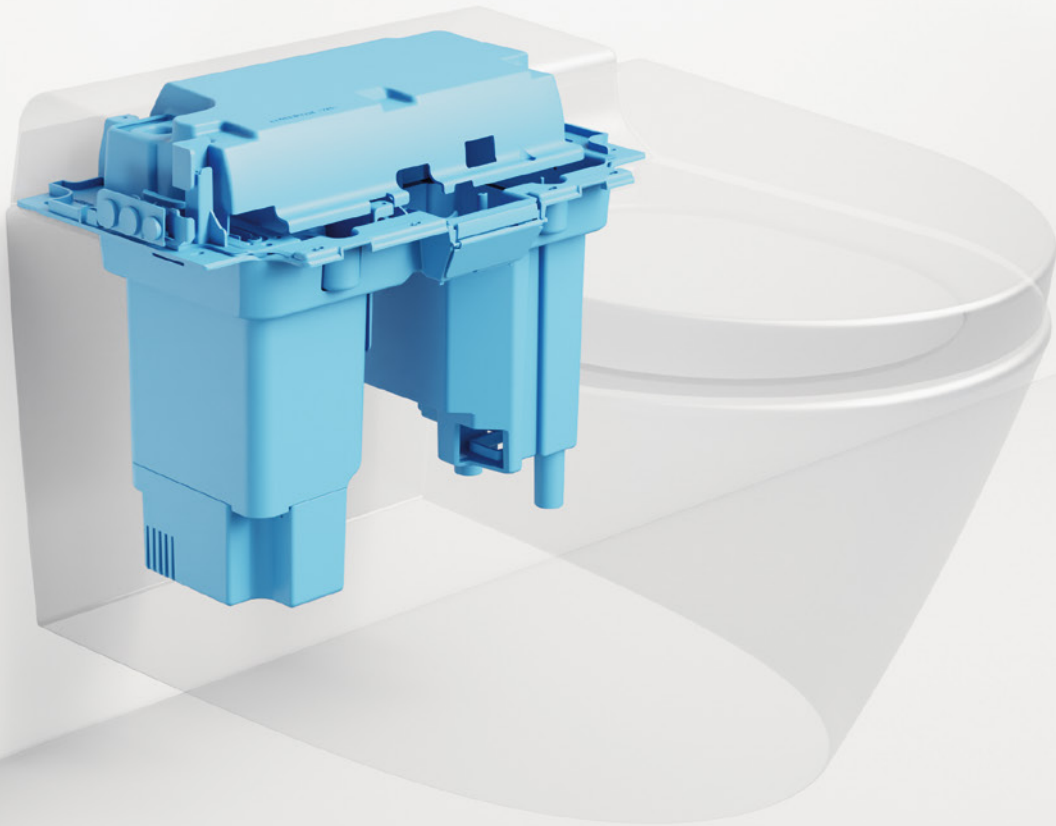



# Main features

## Funzioni principali

## Haupteigenschaften

(Eng) WClean's functions have been accurately selected and optimized in order to provide customers the best possible experience. Hygiene, functionality, sustainability and practicality are the key words that make WClean a cutting edge product.

(Ita) Le funzioni di WClean sono state accuratamente selezionate ed ottimizzate per fornire all'utenza la miglior esperienza possibile. Igiene, funzionalità, sostenibilità e praticità sono le parole chiave che rendono WClean un prodotto d'avanguardia.

(Deu) Die Funktionen von WClean wurden sorgfältig ausgewählt und optimiert, um Nutzern herausragenden Komfort zu schenken. Hygiene, Funktionalität, Nachhaltigkeit und Handlichkeit sind die Schlüsselwörter, die WClean zu einem Produkt der Avantgarde machen.



Cleansing function  
Funzione pulizia  
Reinigungsfunktion



Bidet function  
Funzione bidet  
Bidet-Funktion

(Eng) Select the preferred nozzle position, water pressure and temperature for the best customized experience.

(Ita) Selezionare la posizione dell'ugello, la pressione e la temperatura dell'acqua preferite per avere la migliore esperienza personalizzata.

(Deu) Wählen Sie die bevorzugte Düsenposition, den Wasserdruck und -temperatur für die bestmögliche Nutzererfahrung.

(Eng) A gentle water jet especially designed for women. Select the preferred nozzle position, water pressure and temperature for the best customized experience.

(Ita) Un delicato getto d'acqua studiato appositamente per l'igiene femminile. Selezionare la posizione dell'ugello, la pressione e la temperatura dell'acqua preferite per avere la migliore esperienza personalizzata.

(Deu) Ein speziell für weibliche Nutzer konzipierter sanfter Wasserstrahl. Wählen Sie die bevorzugte Düsenposition, den Wasserdruck und -temperatur für bestmöglichen Komfort.

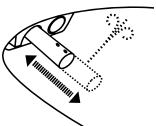

Oscillating mode  
Modalità oscillante  
Oszillationsbetrieb

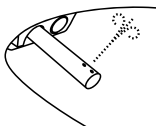

Cleansing function  
Funzione pulizia  
Reinigungsfunktion

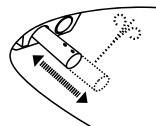

Oscillating mode  
Modalità oscillante  
Oszillationsbetrieb

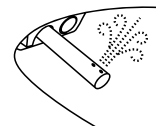

Bidet function  
Funzione bidet  
Bidet-Funktion

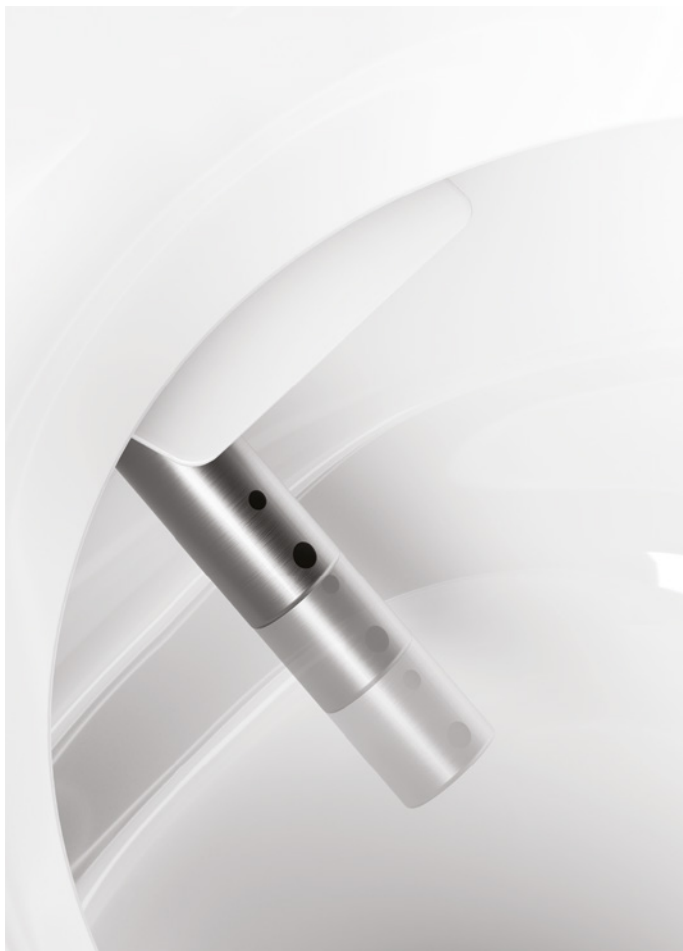

**Stainless steel nozzle**  
**Ugello in acciaio inossidabile**  
**Edelstahldüse**

(Eng) Carefully designed to give you the best experience, the one-piece stainless steel nozzle is extremely hygienic. It is auto washed before and after every use.

(Ita) Studiato con cura per offrire la migliore esperienza, l'ugello monoblocco in acciaio inossidabile è estremamente igienico. Si lava automaticamente prima e dopo ogni utilizzo.

(Deu) Diese einteilige Edelstahldüse ist extrem hygienisch konzipiert und garantiert beste Nutzererfahrung. Sie wird vor und nach Benutzung automatisch gereinigt.



**Dryer**  
**Asciugatrice**  
**Trockner**

(Eng) Two intensities for best performance. Warm air drying. A gentle air jet with adjustable temperature and intensity.

(Ita) Due intensità per ottenere le migliori prestazioni. Asciugatura ad aria calda. Un delicato getto d'aria con temperatura e intensità regolabili.

(Deu) Zwei Trocknerstärken für beste Leistung. Heißlufttrockner. Ein angenehmer, in Temperatur und Intensität einstellbarer Luftstrom.

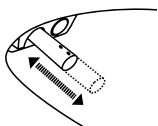

**Adjustable position**  
**Posizione regolabile**  
**Regelbare Düsenstellung**

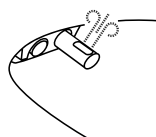

**Air drying**  
**Asciugatura ad aria**  
**Lufttrockner**



Energy Saving  
Risparmio energetico  
Energiesparend

(Eng) Always keep your selected energy saving option under control.

(Ita) Tenete sempre sotto controllo l'opzione di risparmio energetico selezionata.

(Deu) Die gewählte Energiesparoption wird immer übersichtlich angezeigt.



LED Night light  
Luce notturna LED  
Nachlicht-LED

(Eng) A tiny light under the bowl will guide you to find your WClean at night. Choose your favorite color. 5 colors of intensities, 5 Levels of brightness.

(Ita) Una spia delicata sotto il wc vi guiderà nell'identificazione del vostro WCclean durante la notte. Scegliete il vostro colore preferito. 5 intensità di colore, 5 livelli di luminosità.

(Deu) Mit diesem diskreten, unterhalb der Schüssel angebrachten Licht finden Sie Ihr WCclean bei Dunkelheit. Wählen Sie die Farbe des Nachlichts unter 5 Farbstärken und 5 Helligkeitsstufen.



Visual LED  
LED visivo  
LED-Lichtmarkierung



Energy Saving  
Risparmio energetico  
Energiesparend

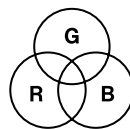

Dimmering RGB LED  
Dimmerazione LED RGB  
Dimmsystem RGB LED



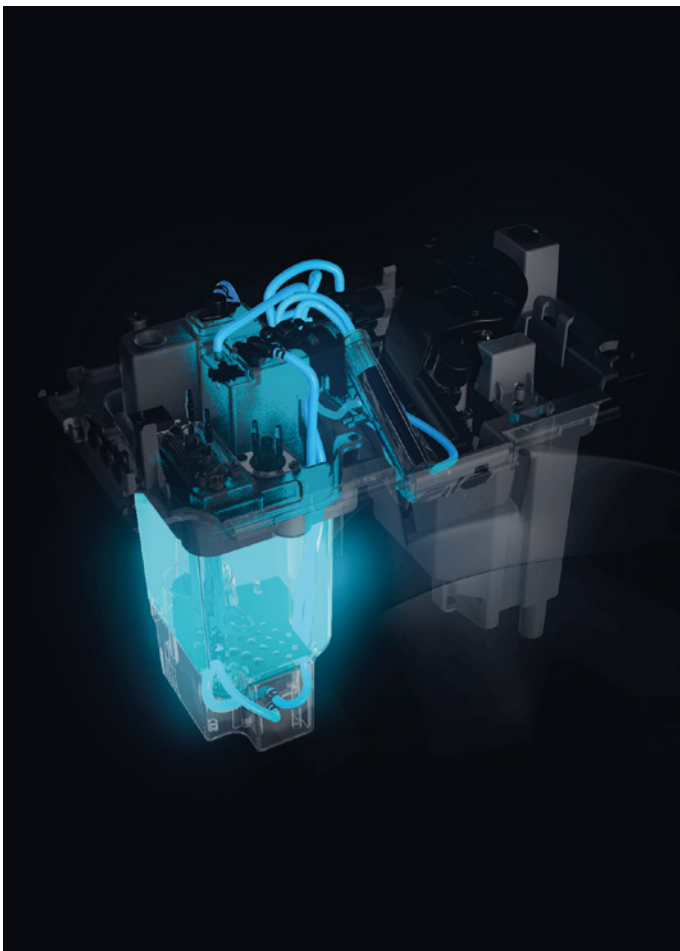

**Anti-lime function**  
**Funzione anticalcare**  
**Antikalk-Funktion**

(Eng) **Deep cleaning thanks to an effective programme for lime scale removal. Uses the decalcifying liquid Durgol® especially developed on the basis of water hardness.**

(Ita) **Pulizia profonda grazie ad un programma efficace per la rimozione del calcare. Utilizza il liquido decalcificante Durgol® appositamente studiato in base alla durezza dell'acqua.**

(Deu) **Ein leistungsstarkes Programm zur gründlichen Kalkbeseitigung. Speziell auf die Wasserhärte abgestimmten Entkalker von Durgol® verwenden.**



**Anti-lime program**  
**Programma anticalcare**  
**Antikalk-Programm**



**Automatic cleansing of the nozzle**  
**Pulizia automatica dell'ugello**  
**Automatische Düsenreinigung**

(Eng) **The nozzle is washed before and after each use. The nozzle can also be washed manually or with the dedicated programme.**

(Ita) **L'ugello si lava prima e dopo ogni utilizzo. È possibile lavare l'ugello anche manualmente o con il programma dedicato.**

(Deu) **Die Düse wird vor und nach jedem Gebrauch gereinigt. Sie kann auch manuell oder mit dem entsprechenden Programm gereinigt werden.**

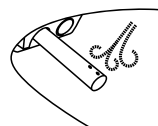

**Automatic cleansing of the nozzle**  
**Pulizia automatica dell'ugello**  
**Automatische Düsenreinigung**

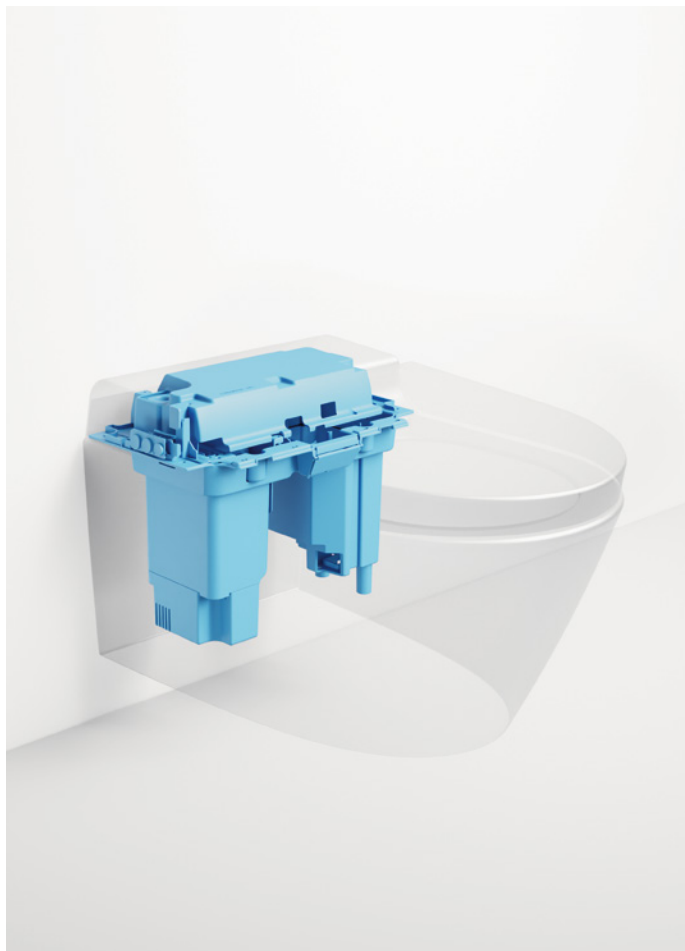

Automatic water renewal and tank draining  
Rinnovo e svuotamento automatico dell'acqua  
Automatische Frischwasserzuführung  
und Spülkastenauffüllung

(Eng) **WClean comes with 2 new innovative functions for the best personal comfort. Always uses fresh water thanks to automatic water renewal after 5 days of non-use. Before an extended period of non-use, press the Stop button to empty the tank, when using again, press a personal hygiene button to refill the tank.**

(Ita) **WClean è dotato di 2 nuove funzioni innovative per il massimo comfort personale. Utilizza sempre acqua fresca grazie al rinnovo automatico dell'acqua dopo 5 giorni di inutilizzo. Prima di un lungo inutilizzo premere il pulsante Stop per svuotare il serbatoio, al nuovo utilizzo premere un pulsante per l'igiene personale per riempire il serbatoio.**

(Deu) **WClean ist mit 2 neuen innovativen Funktionen ausgestattet, um den besten persönlichen Komfort zu garantieren. Mit der automatischen Frischwasserzuführung wird alle 5 Tage frisches Wasser zugeführt. Bei längerer Nichtnutzung einfach die Stop-Taste drücken, um den Spülkasten vor der Erstnutzung zu entleeren und neu zu befüllen.**

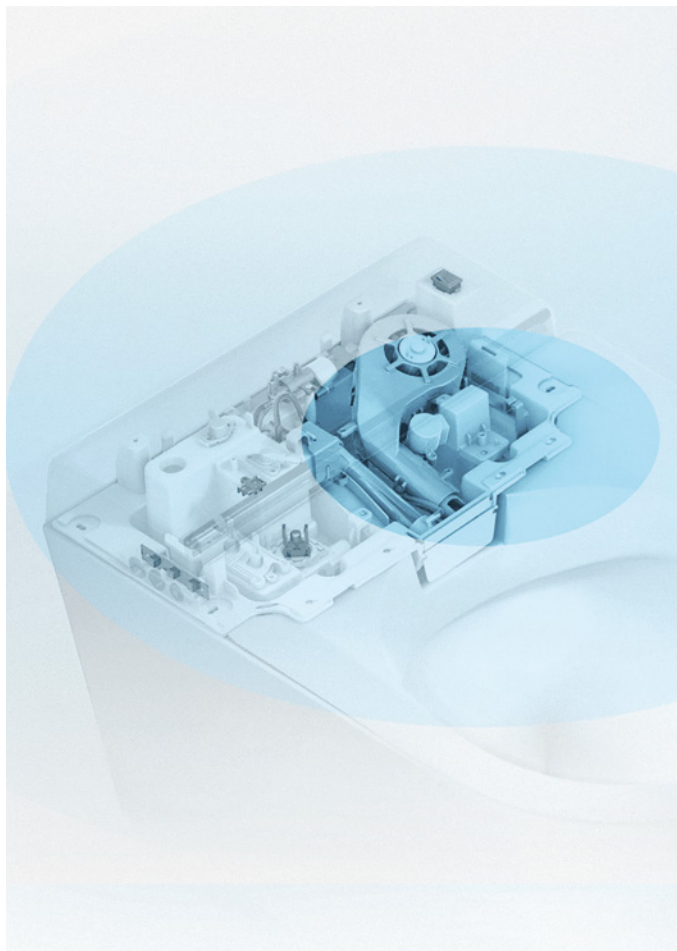

Radar sensor  
Sensore radar  
Radar-Sensor

(Eng) **Smart activation of functions. Detects the user within a range of 50-60 cm from WClean.**

(Ita) **Attivazione smart delle funzioni. Rileva l'utente entro un raggio di 50-60 cm da WClean.**

(Deu) **Intelligentes Aktivieren der Funktionen. Mit dieser Funktion werden Nutzer innerhalb eines Umkreises von 50-60 cm von WClean erkannt.**

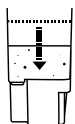

Automatic draining  
Svuotamento automatico  
Automatische Entleerung



Automatic water renewal  
Rinnovo automatico dell'acqua  
Automatische Frischwasserzuführung

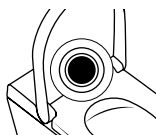

Radar sensor  
Sensore radar  
Radarsensor



Two profiles  
 Due profili  
 Zwei speicherbare Profile

(Eng) Save and recall your custom settings. You can set your favorite water pressure and nozzle position and recall it during every use.

(Ita) Salvare e richiamare le impostazioni personalizzate. Potete selezionare la pressione dell'acqua e la posizione dell'ugello preferite e richiamarle ad ogni utilizzo.

(Deu) Nutzereinstellungen speichern und wieder abrufen. Präferenzen für Wasserdruck und Düsenstellung bei jeder Nutzung einstellen und wieder abrufen.



User's memories  
 Memoria utenti  
 Nutzerprofile



Functions for Kids  
 Funzioni per bambini  
 Kinder-Funktion

(Eng) Especially designed for the youngest members of the family. Comfort for everyone with gentle water jet pressure and a forward nozzle position.

(Ita) Appositamente studiata per i più piccoli della famiglia. Comfort per tutti grazie alla delicata pressione del getto d'acqua e alla posizione avanzata dell'ugello.

(Deu) Eine spezielle Funktion für die jüngsten Familienmitglieder. Komfort für alle mit sanftem Wasserstrahl Druck und Vorwärtsstellung der Düse.

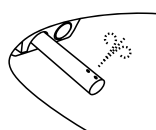

Delicate jet  
 Getto delicato  
 Sanfter Strahl

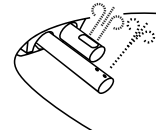

Hygiene + Dryer  
 Igiene + Asciugatura  
 Hygiene + Trockner

# Home inspirations

Also available  
Disponibile in  
Erhältlich in



Bianco opaco



Ardesia



Cenere



Creta

(Eng) **WClean is the ideal solution that also guarantees hygiene in bathroom environments where, for reasons of planning and space, it is not possible to install a traditional bidet. Its technology combined with an elegant and contemporary design also allow it to fit harmoniously into private bathrooms. Particular attention has also been devoted to saving water: its flushing system uses only 3.5 litres of water.**

(Ita) **WClean è la soluzione ideale che garantisce igiene anche negli ambienti bagno in cui, per ragioni di spazio o di progettazione, non vi è la possibilità di installare un bidet tradizionale. La sua tecnologia, unita ad un design elegante e contemporaneo, si inseriscono in modo armonico anche in contesti privati. Particolare attenzione è stata inoltre posta sul risparmio idrico: il suo sistema di scarico utilizza solo 3,5 litri di acqua.**

(Deu) **WClean ist die ideale Lösung für Hygiene auch in Baderäumen, in denen aufgrund von Platz- oder Planungsvorgaben kein traditionelles Bidet installiert werden kann. Sein technologisches, dabei elegantes und zeitgenössisches Design passt sich harmonisch auch in private Baderäume ein. Besonderes Augenmerk wurde auf die Wassereinsparung verwendet: Sein Spülsystem verwendet nur 3,5 l Wasser.**

















# Hospitality inspirations

Also available  
Disponibile in  
Erhältlich in



Bianco opaco



Ardesia



Cenere



Creta

(Eng) **WClean enhances hospitality and ensures hygiene and comfort in reception facilities where very often bathroom environments are not equipped with bidets. Thanks to the extreme ease with which the electronic bidet module can be removed – in the rare event that they require maintenance – WClean also functions perfectly in its WC mode alone. WClean also makes operations of personal hygiene easier for users with reduced mobility.**

(Ita) **WClean migliora l'ospitalità nelle strutture ricettive in cui il più delle volte gli ambienti bagno non sono dotati di bidet, garantendo igiene e comfort. Grazie all'estrema facilità di rimozione del modulo bidet elettronico – nei rari casi di manutenzione – WClean è perfettamente funzionante anche nella sola modalità wc. WClean, inoltre, agevola le operazioni di igiene personale dell'utenza con mobilità ridotta.**

(Deu) **WClean verbessert den Gästekomfort in Beherbergungsbetrieben, deren Baderäume oft über kein Bidet verfügen, und garantiert Hygiene und Komfort. Dank der leichten Abnehmbarkeit des elektronischen Bidet-Moduls – für den seltenen Wartungsbedarf – funktioniert WClean reibungslos auch im reinen WC-Modus. WClean erleichtert darüber hinaus die persönliche Hygiene von Gästen mit eingeschränkter Mobilität.**























# Ceramic Extraglaze® Antibacterial Smalto Extraglaze® Antibacterial Extraglaze® Antibacterial Glasur

(Eng) WClean makes no compromise on quality. Thanks to the Extraglaze® Antibacterial finish the ceramic surface of the bowl is perfectly smooth and does not allow dirt or lime scale to deposit. This revolutionary finish, with ISO 22196 certified 99.99% antibacterial action, ensures maximum hygiene and lasting shininess, pleasant to the touch, highly impervious to scratches, abrasion and external agents. The extreme ease of cleaning also means a lower consumption of water and detergent, respecting the environment.

The antibacterial action is also extended to the seat cover.

(Ita) Qualità senza compromessi per WClean. Grazie allo smalto Extraglaze® Antibacterial, la superficie ceramica del vaso risulta essere perfettamente levigata non permettendo allo sporco e al calcare di depositarsi. Questo smalto rivoluzionario, ad azione antibatterica 99,99% certificata ISO 22196 garantisce la massima igiene e durevole brillantezza, piacevolezza al tatto, alta protezione da graffi, abrasioni e agenti esterni. L'estrema facilità di pulizia inoltre permette un minor consumo di acqua e detergenti nel rispetto dell'ambiente.

L'azione antibatterica è estesa anche sui copriwater.

(Deu) Dank der Glasur Extraglaze® Antibacterial ist die Oberfläche des WC-Keramikbeckens angenehm glänzend und glatt, so dass sich kein Schmutz oder Kalk ablagern kann. Diese bahnbrechende Glasur mit ISO 22196-zertifizierter 99,9% antibakterieller Wirkung garantiert langlebigen Glanz, angenehme Haptik sowie Beständigkeit gegen Kratzer, Abrieb und äußere Einwirkungen. Die unproblematische Reinigung ermöglicht die umweltverträgliche Einsparung von Wasser und Reinigungsmitteln.

Die antibakterielle Wirkung erstreckt sich auch auf WC-Sitzbezüge.



extraglaze® Antibacterial



Total Hygiene  
Igiene totale  
Maximale Hygiene



Greater Shininess  
Maggiore brillantezza  
Größerer Glanz



Quick Cleaning  
Pulizia rapida  
Schnelle Reinigung



Respect for the Environment  
Rispetto per l'ambiente  
Respekt für die Umwelt



# Swirflush® Flushing system

## Sistema di scarico Swirflush®

### Spülsystem Swirflush®

(Eng) **Silent, hygienic, clean.** The main characteristic of the revolutionary and exclusive Swirflush® patented system is the absence of the traditional edge, the rim inside which, in a standard WC water circulates when flushing. The special shape of the Swirflush® flushing system, the only one patented with a single hole, directs flush water evenly over ceramic surfaces, ensuring perfect cleansing, better draining, while reducing noise (only 64 db instead of 72 for a standard WC).

(Ita) **Silenzioso, igienico, pulito.** La caratteristica più evidente del rivoluzionario ed esclusivo sistema brevettato Swirflush® è l'assenza della tradizionale bordatura, la brida, all'interno della quale, in un normale wc, circola l'acqua al momento dello scarico. La conformazione del sistema di scarico Swirflush®, l'unico brevettato con un solo foro, direziona l'acqua sulle superfici ceramiche in maniera uniforme, assicurando una pulizia ottimale migliorando le performance di scarico e riducendo al minimo il rumore (solo 64 db invece dei 72 di un wc standard).

(Deu) **Leise, hygienisch, sauber.** Das offensichtlichste Merkmal des revolutionären Patentsystems Swirflush® ist das Fehlen des traditionellen Spülrandes, in dessen Inneren bei einem normalen WC das Wasser beim Spülvorgang strömt. Die besondere Bauart des Spülsystems Swirflush®, dem einzigen patentierten System mit nur einem Wasserausgang, leitet den Wasserstrahl gleichmäßig über die Keramikoberfläche und garantiert damit eine optimale Reinigung, verbessert die Spüleistung und dämpft das Spülgeräusch (nur 64 db gegenüber den 72 db einer Standardtoilette).

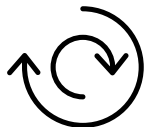

swirflush®



Quiet  
Silenzioso  
Leise



Quick Cleaning  
Pulizia rapida  
Schnelle Reinigung



Total Hygiene  
Igiene totale  
Maximale Hygiene



Respect for the Environment  
Rispetto per l'ambiente  
Respekt für die Umwelt

# Technical details

## Dettagli tecnici

## Technische Angaben

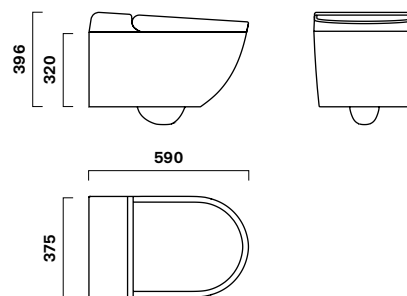

Power supply Alimentazione Netzspannung	Rated voltage Tensione Nennspannung	AC 230 V AC 230 V AC 230 V
	Rated frequency Frequenza Nennfrequenz	50 Hz - 60 Hz 50 Hz - 60 Hz 50 Hz - 60 Hz
Tap water pressure Pressione mandata acqua Leitungswasserdruck	Working pressure Pressione di esercizio Arbeitsdruck	0.5 - 10 bar 0.5 - 10 bar 0.5 - 10 bar
Hygiene Igiene Hygiene	Water temperature Temperatura acqua Wassertemperatur	OFF, 33 °C, 36 °C, 39 °C OFF, 33 °C, 36 °C, 39 °C OFF, 33 °C, 36 °C, 39 °C
	Nozzle type Materiale ugello Düsentyp	Stainless steel Acciaio inossidabile Edelstahl
	Motor Motore Motor	DC 12 V, step motor DC 12 V, passo-passo DC 12 V, Schrittmotor
	Position of the nozzle Posizione dell'ugello Düsenstellung	5 levels 5 livelli 5 Stufen
	Water spray Getto ad intensità variabile Wasserdruck	5 levels 5 livelli 5 Stufen
Dryer Asciugatura Trockner	Operating time Tempo di funzionamento Betriebsdauer	180 sec. 5 temp. levels - 2 intensities 180 sec. 5 livelli di temperatura - 2 intensità 180 sec. 5 Temperaturstufen - 2 Stärken
User detection Rilevazione utente Benutzererkennung	Radar sensor Sensore radar Radar sensor	
Personalized controls Controllo funzioni Individuelle Bedienelemente	Wireless remote control Telecomando kabellose Fernbedienung	RF (2.4 GHz) - Batteries AAA x 3 RF (2.4 GHz) - Batterie AAA x 3 RF (2.4 GHz) - 3 x AAA Batterien
	Side buttons Pulsanti laterali Seitliche Bedienknöpfe	3 3 3
Toilet bowl Vaso Keramik	Material Materiale Material	Vitreous China Vitreous China Vitreous China
	Glaze Smalto Glasuren	Polished white Bianco Lucido Weiß glänzend
	Type Tipo Typ	Rimless Rimless Spülrandlos
Toilet Seat and lid Sedile WC Sitz & Deckel	Material Materiale Material	UREA UREA UREA
	Glaze Smalto Glasuren	White Bianco Weiß
	Type Tipo Typ	Easily detachable Sganciamento rapido Leicht abnehmbar
	Soft close system Sistema di chiusura rallentata Soft Close-Schließsystem	Oil pressure dumper Ammortizzatore ad olio Öldruckstoßdämpfer