

SANITÁRNÍ VYBAVENÍ

PUBLIC

VEŘEJNÝCH PROSTOR







baterie

senzorové, tlačné, pákové

- 6 -

pro seniory

a handicapované osoby

- 14 -

umyvadla

na míru, umyvadlové desky, polozápustná,
zápustná, na desku, malá

- 22 -

keramika

pro nejmenší, WC, výlevky, urinály

- 30 -

nerez

umyvadla, WC, urinály, sprchové vaničky

- 36 -

instalační systémy

GEBERIT

- 40 -

doplňky

dávkovače, háčky, police, držáky, zásobníky, koše,
osoušeče, ventilátory, zrcadla

- 42 -

sprchový program

kouty, vaničky, odtokové kanálky

- 66 -

sanitární příčky

ALFA, NERO, AQUA

- 72 -

obklady a dlažby

IRON, SAHARA, UMBRIA, HORTON

- 76 -

PUBLIC - katalog produktů do veřejných prostor

Jsme přesvědčeni, že **katalog PUBLIC** bude Vaším nepostradatelným pomocníkem pro snadnou orientaci v **produktech určených do veřejných prostor**, průmyslových objektů, sportovišť, škol a školek, nemocnic, restaurací, firem a jiných prostor. Hlavní výhodou katalogu PUBLIC je, že vše naleznete **na jednom místě**.



V katalogu naleznete specifickou řadu výrobků a příslušenství navržených speciálně s ohledem na časté používání. Pro snadnější vyhledávání jsou produkty zařazeny do jednotlivých kategorií.

Samozřejmě je u nás **profesionální poradenství**. Pomůžeme Vám s přípravou návrhu, vytvoříme 3D vizualizaci, navrhne dispoziční řešení projektu, poradíme s technickými parametry a v neposlední řadě budeme **k dispozici po celou dobu realizace** i po ní. V případě, že při realizaci nastanou změny, pomůžeme Vám s návrhem **nejlepšího řešení**.

Neváhejte nás kontaktovat na www.sapho.cz, těšíme se na Vás.







1



2



3



4

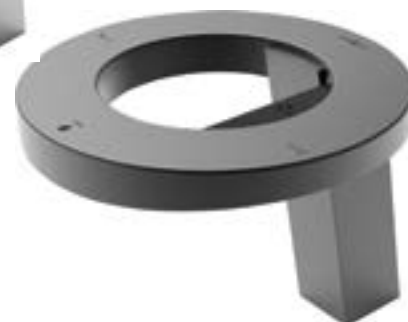

1 BT.ES6500
Stojánková senzorová baterie vysoká
230 V AC/6 V DC (4xAA
baterie nejsou součástí)
výška 255 mm
chrom

2 Stojánková senzorová
baterie, 24 V DC
výška 152 mm
PS781 chrom
PS781B černá

PS10T
Napájecí zdroj 24 V DC

Stojánková senzorová
baterie, 6 V (4xAA baterie
nejsou součástí)
PS782 chrom
PS782B černá

3 PS432
Nástěnná senzorová
baterie, 6 V (4xAA baterie
nejsou součástí)
chrom

4 Stojánková senzorová
baterie s dávkovačem
mýdla a osušičem rukou
230 V AC, výška 225 mm
01901.B chrom
01901.N černá



1



2



3



4



7



5



6

8



1 **Q523051**
Samouzavírací stojánkový
umyvadlový ventil
výška 110 mm
chrom

2 **QK23051**
Samouzavírací stojánkový
umyvadlový ventil
výška 80 mm
chrom

3 **QK23551**
Samouzavírací nástěnný
umyvadlový ventil
hloubka 100 mm
chrom

4 **QK24051**
Samouzavírací
prodloužený nástěnný
umyvadlový ventil
hloubka 163 mm
chrom

5 Samouzavírací nástěnný
ventil, chrom
QK16051 sprchový
QK10051 urinálový

6 Samouzavírací
podomítkový ventil, chrom
QK15051 sprchový
QK11051 urinálový

7 **QK82051**
Samouzavírací
podomítkový WC ventil
chrom

8 **QK40051**
Ventil s pedálem pro
nástěnnou nebo
podlahovou instalaci
chrom



9 AT96151
Výtoková hubice, Ø 26 mm
výška výtoku 95 mm
výška 160 mm
chrom

10 SOF3J
Pevná masážní sprcha
3 funkce, Ø 80 mm
ABS/chrom

BR904
Sprchové ramínko 170 mm
1/2", chrom

11 905
Nástěnná sprcha
Ø 80 mm, sprchové
ramínko 200 mm
1/2", chrom

12 TMTCOM
Termostatický směšovač 1"
pro 4 až 8 odběrných míst
20–50 °C, F1"xF3/4"
zpečtná klapka, filtr
chrom

13 AT95051
Regulátor teploty 1/2"

14 TMT12MPM
Termostatický
směšovač 1/2"
30–60 °C, zpětné klapky

15 AT059
Teleskopická trubka
k ventilu **QK82051** pro
podomítkovou instalaci

16 AT92151
Trubička pro urinál včetně
matek 1/2", Ø 12x300 mm
chrom

17 AT92451
Urinálová kapna s otvorem
Ø 12 mm, chrom

18 TEM400
Sprchový sloup s tlačným
ventilem, výška 1230 mm
hlavová sprcha Ø 85 mm
chrom



1 914.001.1
Stojánková umyvadlová baterie, výška 126 mm chrom

2 914.002.1
Stojánková umyvadlová baterie, výška 150 mm chrom

3 914.006.1
Stojánková umyvadlová baterie vysoká výška 305 mm chrom

4 914.015.1
Nástěnná baterie s vysokou hubicí, rozteč 150 mm výška 250 mm chrom

5 914.013.1
Stojánková umyvadlová baterie s ruční bidetovou sprškou se stop ventilem výška 150 mm chrom

6 424.050.1
Stojánková dřezová baterie výška 138 mm chrom

7 424.070.1
Stojánková dřezová baterie s výsuvnou sprškou výška 164 mm chrom

8 KU322
Sprchový sloup s termostatickou baterií rozteč 150 mm hlavová sprcha Ø 228 mm nastavitelná výška 877–1327 mm chrom



9 612.025.1
Nástěnná vanová/
umyvadlová baterie
rozteč 150 mm
výška 162 mm
chrom

10 914.010.1
Nástěnná vanová baterie
rozteč 150 mm
hloubka 160 mm
chrom

11 914.100.1
Nástěnná sprchová baterie
rozteč 100 mm
chrom

12 914.011.1
Nástěnná sprchová baterie
rozteč 150 mm
chrom

13 914.041.1
Podomítková sprchová
baterie, 1 výstup
chrom

14 914.042.1
Podomítková sprchová
baterie s přepínačem
2 výstupy
chrom

15 914.007.1
Podomítková baterie
s bidetovou sprškou
chrom

16 612.139.1
Sprchový sloup s baterií
rozteč 150 mm
hlavová sprcha Ø 220 mm
nastavitelná výška
725–1102 mm
chrom





1 MI002
Stojánková umyvadlová
baterie, výška 158 mm

2 MI202
Stojánková umyvadlová
baterie vysoká
výška 338 mm

3 MI003
Stojánková bidetová
baterie, výška 158 mm

4 MI004
Podomítková umyvadlová
baterie

5 MI110
Podomítková vanová baterie
s přepínačem, 2 výstupy

6 MI010
Nástěnná vanová baterie
rozteč 150 mm

7 MI011
Nástěnná sprchová baterie
rozteč 150 mm

8 MI041
Podomítková sprchová
baterie, 1 výstup

9 MI042
Podomítková sprchová
baterie s otočným
přepínačem, 2 výstupy

10 MI140
Vanový sloup s baterií
rozteč 150 mm
hlavová sprcha Ø 200 mm
nastavitelná výška
1000–1300 mm





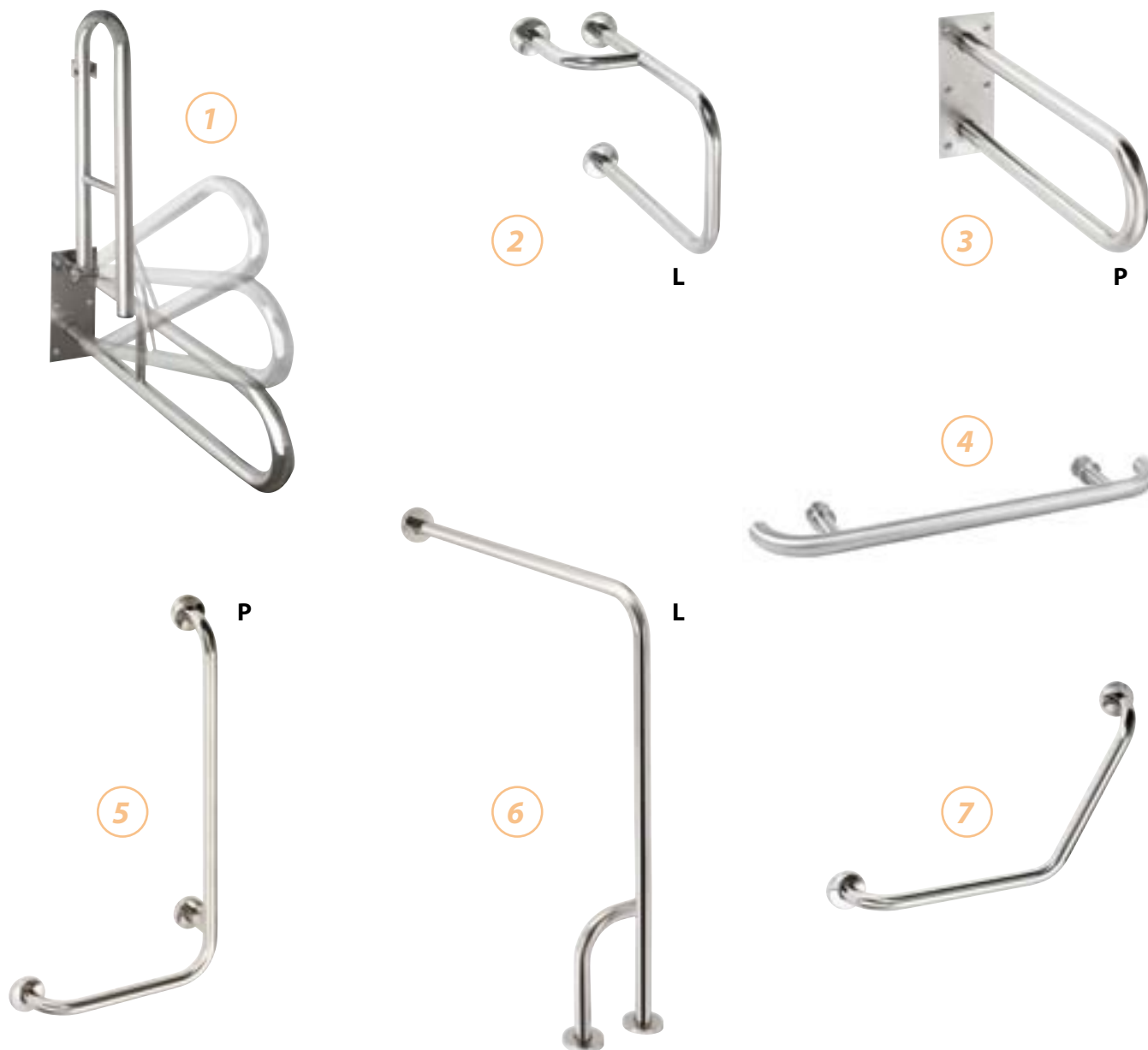

- | | | | |
|--|--|--|--|
| <p>1 Madlo sklopné tvar U
Ø 32 mm
nerez
XH516 600 mm
XH518 813 mm
bílá
XH516W 600 mm
XH518W 813 mm
černá mat
XH518B 813 mm</p> | <p>2 Podpěrné madlo, Ø 32 mm
nerez
XH530 500 mm, levé
XH534 500 mm, pravé
XH532 760 mm, levé
XH536 760 mm, pravé
bílá
XH530W 500 mm, levé
XH534W 500 mm, pravé
XH532W 760 mm, levé
XH536W 760 mm, pravé</p> | <p>3 Podpěrné madlo tvar U
Ø 32 mm
nerez
XH538 600 mm
XH540 813 mm
XH542 900 mm
bílá
XH538W 600 mm
XH540W 813 mm
XH542W 900 mm
černá mat
XH540B 813 mm</p> | <p>4 Dveřní madlo, 700 mm
Ø 32 mm
XH574 nerez
XH574W bílá
XH574B černá</p> |
| <p>5 Nástěnné madlo
550x810 mm, Ø 32 mm
nerez
XH522 levé
XH524 pravé
bílá
XH522W levé
XH524W pravé</p> | <p>6 Opěrné madlo
800x850 mm, Ø 32 mm
nerez
XH526 levé
XH528 pravé
bílá
XH526W levé
XH528W pravé</p> | <p>7 Madlo lomené 120°
400x400 mm, Ø 32 mm
XH501 nerez
XH501W bílá</p> | |



7 XH508
Madlo rovné, 280 mm
Ø 25 mm, nerez

8 Madlo do sprchy
670x670 mm, Ø 32 mm
XH544 nerez
XH544W bílá

9 Madlo rovné, Ø 32 mm
nerez
XH505 200 mm
XH507 300 mm
XH510 400 mm
XH512 600 mm
XH514 800 mm
bílá
XH505W 200 mm
XH507W 300 mm
XH510W 400 mm
XH512W 600 mm
XH514W 800 mm
černá mat
XH507B 300 mm
XH512B 600 mm

10 XH520
Madlo lomené 130°
s mýdlenkou, 400 mm
Ø 25 mm, pravé i levé
provedení, nerez

11 XH519
Madlo lomené 130°
370 mm, Ø 25 mm
nerez

12 Madlo lomené 90°
s protiskluzem
300x370 mm, Ø 25 mm
nerez
XR509 pravé
XR510 levé



1 A0040101
Sedátko na vanu s madlem
sedák 700x300 mm
nosnost 150 kg
nastavitelná šířka
410–600 mm

2 AE549
Sedátko na vanu
sedák 400x320 mm
nosnost 130 kg
nastavitelná šířka
730–880 mm

3 AE357
Sklonné sprchové sedátko
sedák 320x330 mm
nosnost 130 kg

4 A0020301
Sklonné sprchové sedátko
s podpěrou
sedák 510x230 mm
nosnost 250 kg
nastavitelná výška
460–485 mm

5 XH001
Sklonné sprchové
sedátko s podpěrou
sedák 440x450 mm
nosnost 200 kg

6 A00300101
Podpůrné madlo na vanu
235x540x130 mm
nosnost 100 kg
nastavitelná šířka
60–130 mm

7 A00601101
Stolička
sedák 490x295 mm
nosnost 150 kg
nastavitelná výška
340–520 mm

8 A0050301
Skládací stolička
sedák 500x320 mm
nosnost 110 kg
nastavitelná výška
470–510 mm



9 A0050401
Otočná stolička
Ø sedáku 355 mm
nosnost 150 kg
nastavitelná výška
415–580 mm

10 A00603101
Stolička vhodná do
sprchových koutů
Ø sedáku 315 mm
nosnost 110 kg
nastavitelná výška
350–530 mm

11 A0102601
Stolička na nohy
sedák 410x220 mm
nosnost 150 kg
nastavitelná výška
215–265 mm

12 AE865
Stolička voděodolná
sedák 458x330 mm
nosnost 180 kg
nastavitelná výška
376–476 mm mm

13 A00502081
Stolička voděodolná
sedák 410x570 mm
nosnost 150 kg
nastavitelná výška
375–470 mm

14 A00602101
Židle s opěradlem
sedák 490x295 mm
opěradlo 390x230 mm
nosnost 150 kg
nastavitelná výška
340–520 mm

15 A0110101
Opěrná mobilní madla
k WC, 660x715x490 mm
nosnost 150 kg

16 A0120101
Lavice do vany
sedák 700x410 mm
šířka opěradla 400 mm
nosnost 150 kg
nastavitelná výška
530–630 mm



1 **10TP60060**
Umyvadlo 60x46 cm

2 **5160**
Umyvadlo 60x55 cm

3 **LE002**
LEA stojánková
umyvadelová baterie
výška 154 mm, chrom

4 **LE006**
LEA stojánková
umyvadelová baterie vysoká
výška 278 mm, chrom

5 **LE245**
LEA nástěnná sprchová
termostatická baterie
rozteč 150 mm, chrom

6 **LE391**
LEA podomítková sprchová
termostatická baterie
2 výstupy, chrom

7 **612.014.1**
BARON nástěnná sprchová
baterie, rozteč 150 mm
lékařská páka, chrom

8 **424.054.1**
HOFFER stojánková dřezová
baterie, výška 150 mm
lékařská páka, chrom

9 **126.013.5H**
Umyvadlový sifon šetřící
místo, 5/4" - 32 mm
ABS/chrom

10 Zrcadlo výklopné
400x600 mm
XH007
XH007W
nerez
bílá

11 **A0170101**
WC štětka, výška 660 mm
chrom



12



13



14

délka 73 cm



15

výška 45,5 cm



16

výška 47 cm

12 A0071001
WC sedátko zvýšené
100 mm, 35x40 cm
nosnost 150 kg

13 A0072001
WC sedátko zvýšené
100 mm s madly
40x43,5 cm
nosnost 150 kg

14 K670-002
Závěsné WC prodloužené
RIMLESS, 37,5x73 cm

15 BD301.410.00
WC mísa zvýšená, spodní
odpad, výška 45,5 cm

16 K11-0221
WC mísa zvýšená, RIMLESS,
zadní odpad, výška 47 cm
včetně splachovací soupravy
s dvojtlačítkem

SSUV12
Splachovací souprava
s dvojtlačítkem, spodní
napouštění, 1/2", chrom

1703-322
ADINA WC sedátko duroplast
Soft Close, nerez panty
Easy Take, 37,6x45 cm

1010
URAN PROJECT WC sedátko
37,3x44,9 cm

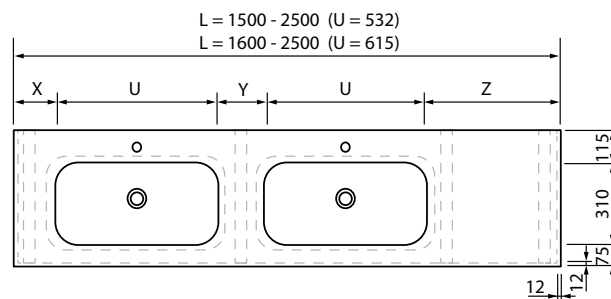
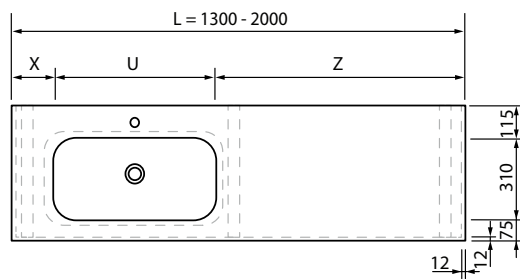

X, Y, Z = min.115 mm
U = umyvadlo 615 mm/532 mm

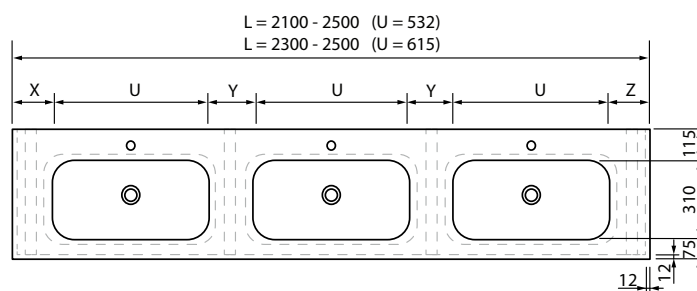

Příklady sestav

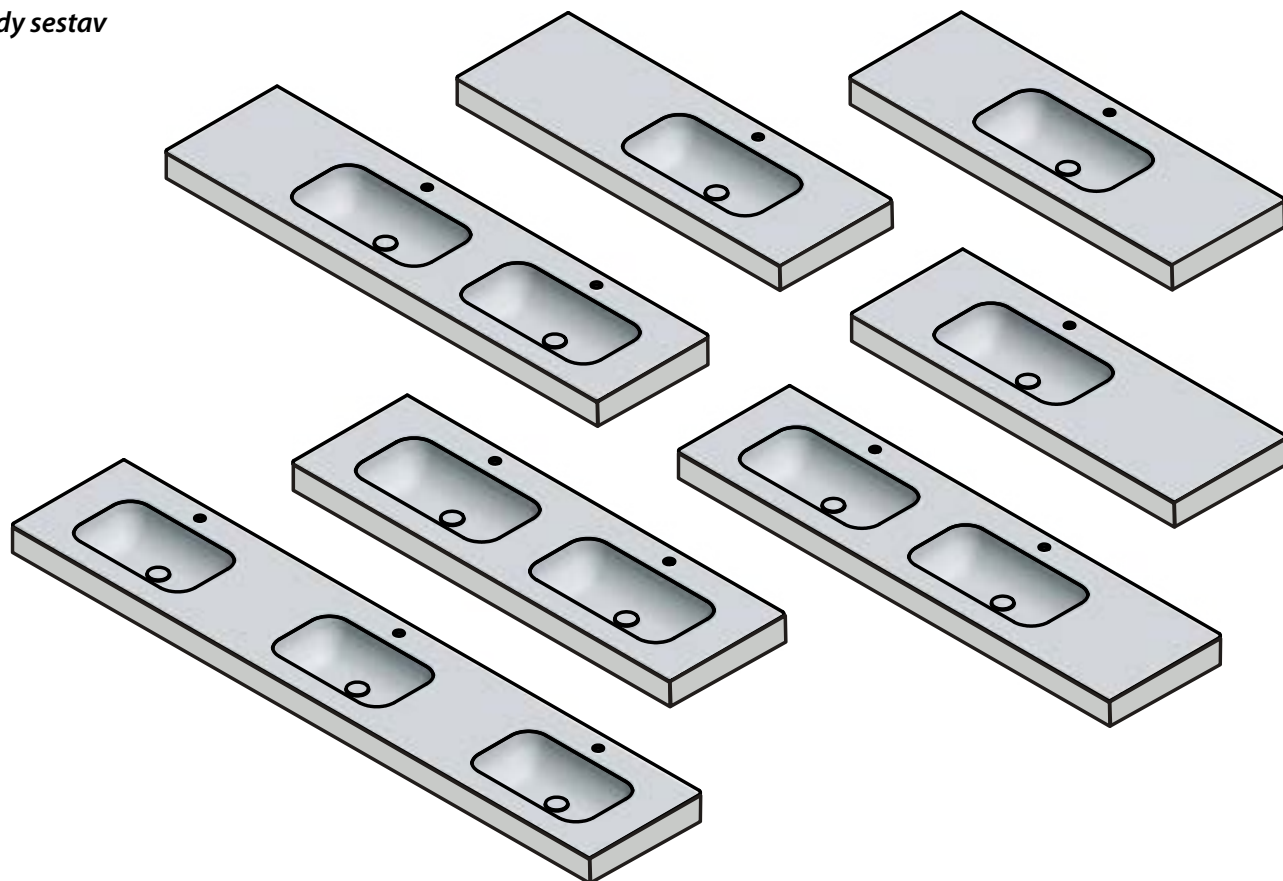

1



2



1 IM540
IMPALA
bez přepadů, Rockstone
vnější rozměr 58,8x35,5 cm
vnitřní rozměr 53x30,9 cm
bílá mat

2 IM630
IMPALA
bez přepadů, Rockstone
vnější rozměr 67,2x35,5 cm
vnitřní rozměr 61,4x30,9 cm
bílá mat

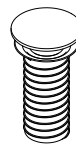

WA03451
Umyvadlová výpust
Rockstone, 5/4"
Click Clack, bílá mat

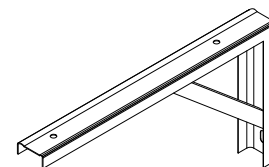

30386
Podpěrná konzole

Umístění límce

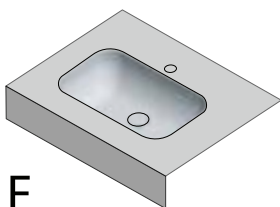

F

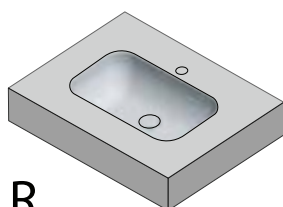

R

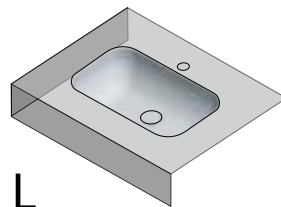

L

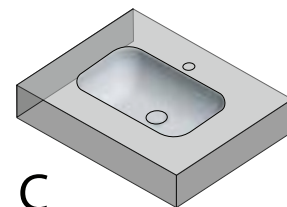

C



TAILOR

Materiál Rockstone, výška límce 11 cm
Provedení límce F, L, R, C

70x50 cm	170x50 cm
80x50 cm	180x50 cm
90x50 cm	190x50 cm
100x50 cm	200x50 cm
110x50 cm	210x50 cm
120x50 cm	220x50 cm
130x50 cm	230x50 cm
140x50 cm	240x50 cm
150x50 cm	250x50 cm
160x50 cm	

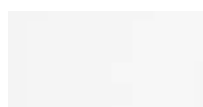

0101 Glacier white



0854 Monsoon



0683 Shining grey



4033 Concrete



0701 Platinum



0548 Rare rock



2055 Terra



0503 Matterhorn



0119 Bone



0798 Jasmine white



1077 Custard

Objednáací kód:

TR 130C - XXXX

↓ série ↓ rozměr ↓ provedení ↓ barva
↓ límce ↓ límce ↓ límce ↓ límce

Provedení límce

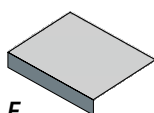

F

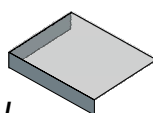

L

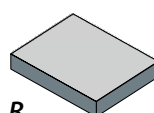

R

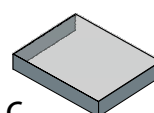

C

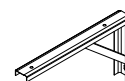

30386

Podpěrná konzole
1 ks, pozinkovaná ocel

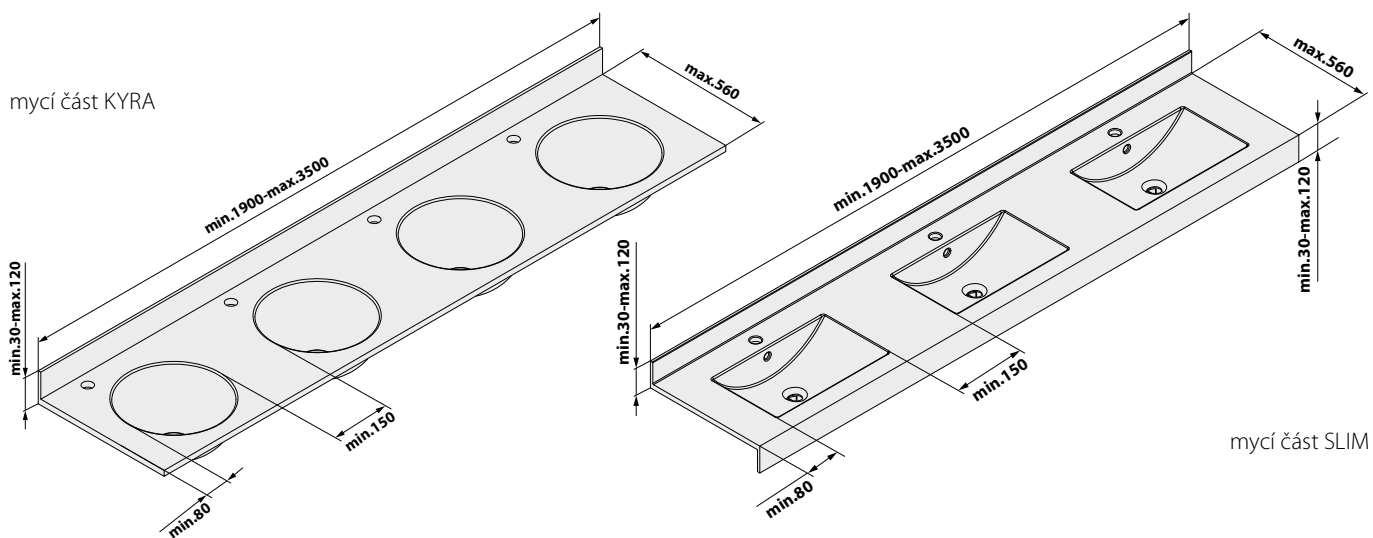

1 KYRA
Ø 34x12 cm
bez přepadu

počet mycích částí	min. šířka celého umyvadla (cm)
1	50
2	99
3	148
4	197
5	246

2 NINA
48x10x32 cm
bez přepadu

počet mycích částí	min. šířka celého umyvadla (cm)
1	64
2	127
3	190
4	253
5	316

3 ELZA
51x14x28 cm
přepad za příplatek

počet mycích částí	min. šířka celého umyvadla (cm)
1	67
2	133
3	199

4 KAROL
43x12x29 cm
přepad za příplatek

počet mycích částí	min. šířka celého umyvadla (cm)
1	59
2	117
3	175

5 SLIM
51x12x31 cm
přepad za příplatek

počet mycích částí	min. šířka celého umyvadla (cm)
1	67
2	133
3	199

Podpěrná konzole
490x150 mm

30384 broušený nerez
30390 chrom
30360 černá mat
30361 bílá mat

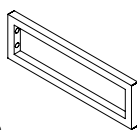

300x155 mm
30386 pozinkovaná ocel

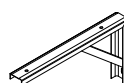

- Vyvrtání otvoru pro baterii v ceně
- Standardně dodáváno v bílé barvě (RAL9003)
- Barva GRANIT nebo jiná RAL barva dle vzorníku - příplatek 30%



1



2



3



4



5



6



7



1 **9434111**
KUBE X
keramika, 55x47 cm

2 **10PL52050**
PURITY
keramika, 50x42 cm

3 **10SQ51058**
SOTT AQUA
keramika, 59x49 cm

4 **50134**
KAMA
bez přepadu, litý mramor
vnější rozměr 50x26 cm
vnitřní rozměr 44,3x22,4 cm

5 **50135**
JAPURA
bez přepadu, litý mramor
vnější rozměr 55x36 cm
vnitřní rozměr 49x32 cm

6 **TP211**
Pod desku, keramika
vnější rozměr 48,5x38 cm
vnitřní rozměr 43x33 cm

7 **TP216**
Pod desku, keramika
vnější rozměr 57x43 cm
vnitřní rozměr 51x37 cm

umyvadla na desku

1



2



3



4



5



6



1 SOTT AQUA
keramika
Z, P/1
10SQ51051 51x13x50 cm
10SQ51061 61x13x50 cm

2 SISTEMA U
keramika
Z, P/1, 0
10PL53055 55x12x38 cm
10PL53070 70x12x38 cm

3 PURITY
keramika
Z, P/1, 0
10PL50050 50x13x42 cm
10PL50060 60x13x42 cm

4 **10NF65050**
INFINITY RECTANGLE
bez přepadu, 50x12x36 cm
keramika, D/Q

5 **10NF65055**
INFINITY OVAL
bez přepadu, 55x12x36 cm
keramika, D/Q

6 **10NF65036**
INFINITY ROUND
bez přepadu, Ø 36x12 cm
keramika, D/Q

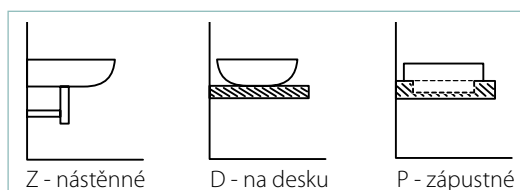

Z - nástěnné

D - na desku

P - zápusťné

Q - počet otvorů pro baterii (standardně dodáváme)
1 - počet otvorů pro baterii (standardně dodáváme)
2 - počet otvorů pro baterii (standardně dodáváme)



1 PICCOLINO bez přepadu
30,8x10x17 cm, litý mramor
Z, P/1
PK300 levé
PK305 pravé

2 ARIANA
50x10x25 cm, litý mramor
Z, D, P/1
SM012 levé
SM016 pravé

3 AMAROK bez přepadu
40x11x22 cm, litý mramor
Z, D/1
AR400 levé
AR500 pravé

4 **201.129.0**
NOAM
37,5x10x28 cm, keramika
Z/1

5 **7045**
ORION bez přepadu
50,5x12x26,5 cm, keramika
Z, D/1

6 **BH7002**
GIULIA bez přepadu
33,5x11,5x29 cm, keramika
Z, D/1

7 **3045**
YUMO
45x14,5x27,5 cm, keramika
Z, D/1

8 **10TP70051**
51x16x21,5 cm, keramika
Z/1

9 **FS161**
LUIGI
34x19,5x34 cm, keramika
Z/1



1



2



3



4



5



1 **CK035-FF**
Umývatko, 39x15x29 cm
barevný potisk

2 **KD02**
Umyvadlová baterie
výška 114 mm, barevný lak

3 WC mísa kombi včetně
nádržky, 31x61x56 cm
spodní odpad
barevný potisk
CK301.400.0F
bílá
CK301.400

4 WC sedátko, duroplast
nerez panty
barevný potisk
KC0802.01.1
bílá
KC0802.01.0

5 **201700000**
GEBERIT BAMBINI
WC závěsné
33x34x53,5 cm
bílá

573334000
GEBERIT BAMBINI
WC sedátko, duroplast
nerez panty, bílá

zadní odpad
barevný potisk
CK311.400.0F
bílá
CK311.400

IT1025
Splachovací souprava
s dvojtalčítkem

1



2



3



- 1 100314**
AVVA
WC závěsné RIMLESS
35,5x53 cm
- 100787**
WC sedátko
SLIM, Soft Close, duroplast
bílá

- 2 100614**
BRILLA
WC závěsné RIMLESS
36,5x53 cm
- 1703-458**
WC sedátko SLIM
Soft Close, duroplast
Easy Take, bílá

- 1703-113**
WC sedátko, Soft Close
duroplast, bílá

- 3 PC1012WR**
PACO
WC mísa kombi RIMLESS
38x61 cm, spodní/zadní
odpad, nádržka včetně
splachovací soupravy
s chromovým dual
tlačítkem
- PCS1012**
WC sedátko
SLIM, Soft Close, duroplast
bílá

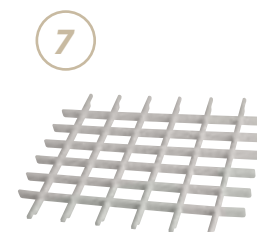

1 Závěsná výlevka
s odkládací plochou, plast
včetně sifonu
PI5050 50x34 cm
PI5060 60x34 cm

2 **PI5055**
Závěsná výlevka, plast
včetně sifonu, 55x34 cm

3 **PI5052**
Závěsná výlevka, plast
včetně sifonu, 55x37 cm

4 **K21161000**
BOSTON
keramická výlevka
s přepadem, 50x39 cm

99282000
Sklopná mřížka, 28x18 cm
chrom

5 Keramická stojící výlevka
s roštem, 36x54 cm
VKS01 spodní odpad
VKS02 zadní odpad

6 **VKZ02**
Keramická závěsná výlevka
s roštem, 36x52 cm

7 **PI5020**
Univerzální mřížka pro
závěsné výlevky



- 1** SAND
zadní přívod vody
31x65x35 cm
909711 bílá
909726 černá mat
- 2** SCHWARN
zadní přívod vody
31,5x55,5x26,5 cm
včetně sifonu
201.701.4 bílá
201.701.6 černá mat
201.722.4
S integrovaným
automatickým
splachovačem 6 V DC
121.762.1
Napájecí zdroj 230 V/6 V DC
pro 1–10 splachovačů
- 3** **10PL92002**
PURITY
zadní přívod vody
38x53,5x27 cm
- 4** **10SZ92001-DS**
DYNASTY
zadní přívod vody
39x56,3x36,8 cm
včetně sifonu
10SZ92001-SENSOR
S integrovaným
automatickým
splachovačem 6 V DC
121.762.1
Napájecí zdroj 230 V/6 V DC
pro 1–10 splachovačů
- 5** **10TP92001**
Horní přívod vody
32x45x31 cm
- 6** **PW140**
Oddělovací stěna
skleněná, 40x100 cm
matné sklo
- 7** **2502-05**
Oddělovací stěna
skleněná, 40x80 cm
matné sklo
- 8** **TP690**
Oddělovací stěna
keramická, 40x70 cm



9 37508
Oddělovací stěna
keramická, 40x61,5 cm

10 Senzorová podomítková
splachovací sada pro urinály
Pro 4xAA baterie
PS006 nerez
PS006B černá

Pro napájecí zdroj 24 V
(není součástí)

PS002 nerez
PS002B černá

Napájecí zdroj 24 V DC

PS10T pro 1 urinál
PS05T pro 1-5 urinálů

11 PS862
Integrovaný senzorový
splachovač pro urinál 6V DC



1 10023.B
Závěsné pítko - pitná fontánka
30x14,3x30 cm
nerez lesk

2 13036.C.S
Závěsné umyvadlo bez otvoru pro baterii
36x27x36 cm
nerez mat

3 Zápustné umyvadlo
nerez lesk
13028.B Ø 30,5x11,0 cm
13029.B Ø 35,5x13,3 cm
13030.B Ø 40,5x15,2 cm

4 13024.2.S
Závěsné umyvadlo pro handicapované
60x15x46 cm
nerez mat

5 13033.S
Závěsné umyvadlo
61x21x46 cm
nerez mat

6 13049.S
Závěsná výlevka se zády a roštem
56x16,5x40,4 cm
nerez mat

7 13048.S
Závěsná výlevka se zády a roštem
46x24,6x34,2 cm
nerez mat

8



9



10



11



8 13050.06.SP.S
Závěsný umývací žlab
60x13x50 cm
nerez mat

9 Závěsný umývací žlab
nerez mat
120x13x50 cm
13050.12.SP.S
180x13x50 cm
13050.18.SP.S
240x13x50 cm
13050.24.SP.S
300x13x50 cm
13050.30.SP.S

10 Závěsný pult s umyvadly
nerez mat
55x25,4x55 cm
13071.1.S 1 umyvadlo
120x25,4x55 cm
13071.2.S 2 umyvadla
180x25,4x55 cm
13071.3.S 3 umyvadla

11 Závěsný pult s umyvadly
nerez mat
55x27x55 cm
13080.1.S 1 umyvadlo
120x27x55 cm
13080.2.S 2 umyvadla
180x27x55 cm
13080.3.S 3 umyvadla





1 13011.S
Závěsná WC mísa
37x34x70 cm
nerez mat

2 13018.S
WC mísa stojící
35,5x30x55 cm
nerez mat

3 WC sedátko k 13011.S
a 13018.S
5000AR
5000AR492
5000AR047

bílá
šedá
černá

4 13016.S
WC kombi mísa s nádržkou
včetně splachovacího
mechanismu a WC sedátka
37x68x62 cm
nerez mat

5 13004.S
Urínál se zakrytým
přívodem vody
36x60x39,5 cm
nerez mat

6 13007.S
Dělicí stěna mezi urínály
5x68x35 cm
nerez mat

7 13023.B
Nášlapné WC
59,5x20,8x62,5 cm
nerez lesk

8 Sprchová vanička
nerez mat
70x3x70 cm
13052.70.S
80x3x80 cm
13052.80.S
90x3x90 cm
13052.90.S

9 13055.2.S
Sprchová vanička
80x11,5x80 cm
nerez mat





1



2



3



4



5



6



7



8



9



10



11

1 111.300.00.5
DUOFIX podomítková nádržka Sigma 12 cm 112x50x12 cm

2 111.375.00.5
DUOFIX podomítková nádržka Sigma 12 cm bezbariérová, pro podpěry 112x88x17 cm

3 111.396.00.5
DUOFIX podomítková nádržka Sigma 12 cm bezbariérová, WC výškové nastavitelné 112x42,5x12 cm

4 111.471.00.1
DUOFIX podomítková konstrukce pro umyvadlo se stojánkovou baterií 112x50x7,5 cm

5 115.770.11.5
SIGMA01 duální ovládací tlačítko splachování 24,6x16,4x1,2 cm bílá

6 115.889.SN.1
SIGMA20 duální ovládací tlačítko splachování příšroubovatelné 24,6x16,4x1,2 cm nerez

7 115.907.SN.1
SIGMA10 senzorové ovládací tlačítko splachování 24,6x16,4x1,2 cm nerez

8 115.764.FW.1
Krycí deska pro oddálené splachování příšroubovatelná 24,6x16,4x1,2 cm nerez

9 115.918.00.1
Pneumatické oddálené nástěnné nožní ovládání splachování nerez

10 115.939.00.1
Pneumatické oddálené nožní ovládání splachování do podlahy nerez

11 116.044.11.1
Duální pneumatické oddálené ovládání splachování, tlačítko pod omítku bílá



1 **XS802**
Mýdlenka, mléčné sklo

2 **XS101**
Dávkovač mýdla, 230 ml
mléčné sklo

3 **XS100**
Dávkovač mýdla, 150 ml

4 **XS900**
Sklenka, mléčné sklo

5 **XS201**
Háček
XS200
Dvojháček

6 Věšáček
XS202 30 mm
XS203 55 mm

7 **XS701**
Držák toaletního papíru
s krytem

8 **XS700**
Držák toaletního papíru



9 Držák ručníků
XS400
XS401
XS402

300 mm
450 mm
600 mm

10 **XS403**
Držák ručníků dvojitý
600 mm

11 **XS406**
Polička na ručníky
s hrazdou, 600 mm

12 **XS405**
Otočný držák ručníků
dvojitý, 370 mm

13 **XS601**
Skleněná polička včetně
držáků, mléčné sklo
600 mm

14 **XS300**
WC štětka na postavení
i zavěšení na stěnu

15 **XS301**
WC štětka nástěnná
mléčné sklo

doplňky

X-ROUND



1



2



3



4



5



6



7



8



9



10



11



12

1 Dávkovač mýdla MINI
200 ml, mléčné sklo
XR103 chrom
XR103B černá mat

2 **XR104**
Dávkovač mýdla, 150 ml
chrom

3 Sklenka, mléčné sklo
XR903 chrom
XR903B černá mat

4 **XR902**
Dvojitý držák skleniček
mléčné sklo
chrom

5 Věšáček
30 mm
XR212 chrom
55 mm
XR213 chrom
XR213B černá mat

6 Háček
XR205 chrom
XR205B černá mat
Dvojháček
XR202 chrom
XR202B černá mat

7 Čtyřháček, 270 mm
XR204 chrom
XR204B černá mat

8 **XR211**
Trojháček otočný
chrom

9 Držák toaletního papíru
XR723 chrom
XR723B černá mat

10 Držák rezervního
toaletního papíru, 165 mm
XR701 chrom
XR701B černá mat

11 **XR702**
Držák toaletního papíru
s krytem
chrom

12 Držák toaletního papíru
s krytem
XR732 chrom
XR732B černá mat

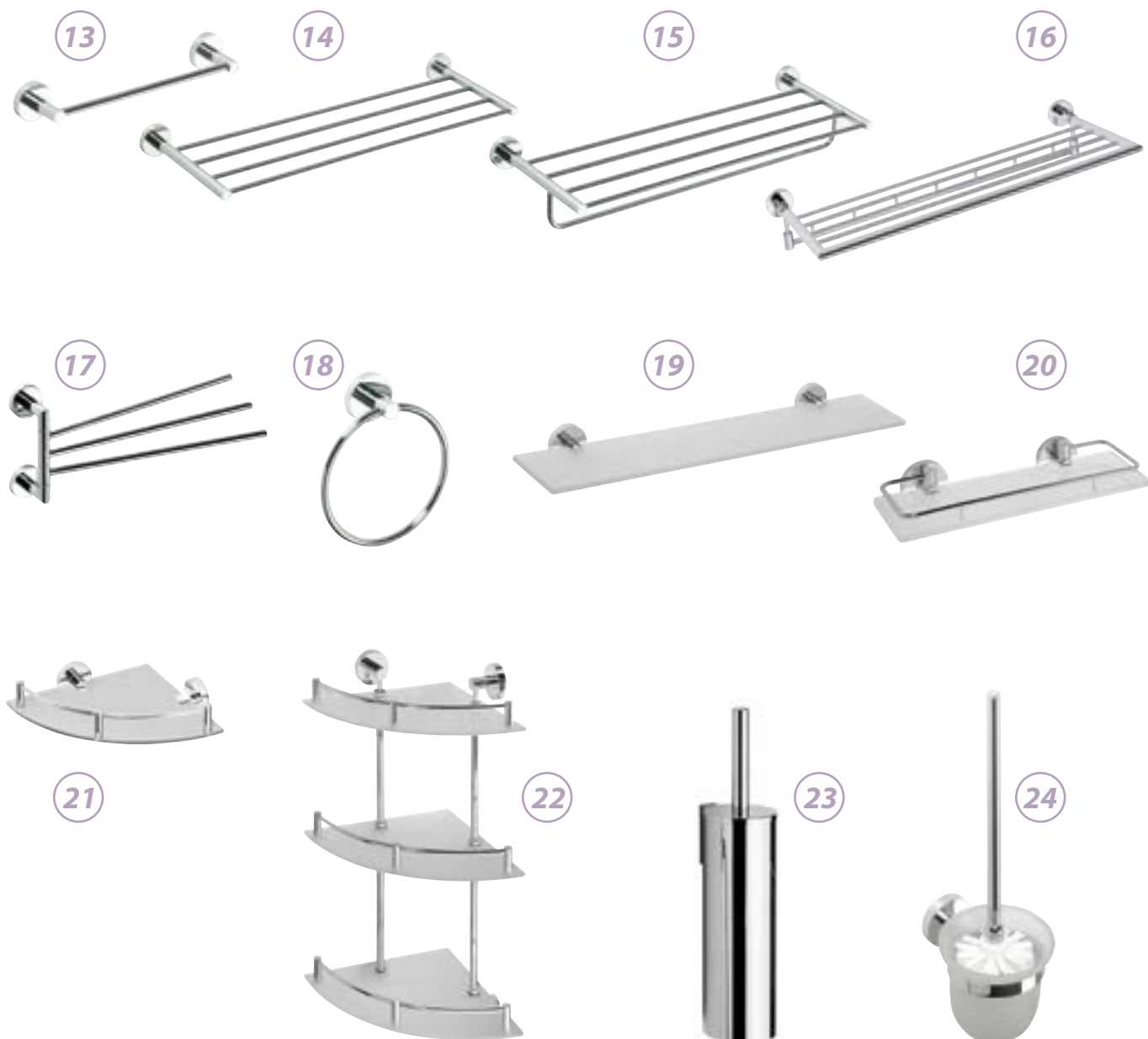

13 Držák ručníků, chrom
XR406 300 mm
XR408 450 mm
XR410 600 mm

14 **XR412**
Polička na ručníky, 600 mm
chrom

15 **XR415**
Polička na ručníky
s hrazdou, 600 mm
chrom

16 **XR422**
Polička na ručníky výklopná
s háčky, 600 mm
chrom

17 **XR407**
Otočný držák ručníků
trojitý, 380 mm
chrom

18 Držák ručníků
XR411 chrom
XR411B černá mat

19 Skleněná polička včetně
držáků, mléčné sklo
300 mm
XR601 chrom
600 mm
XR609 chrom
XR609B černá mat

20 Polička s výklopnou hrazdou
mléčné sklo chrom
XR607 300 mm
XR600 600 mm

21 **XR605**
Rohová skleněná polička
s hrazdou, 250x250 mm
mléčné sklo
chrom

22 **XR606**
Rohová skleněná polička
trojitá s hrazdou
270x660x270 mm
mléčné sklo
chrom

23 **243313**
WC štětka nástěnná
násuvný úchyt
- systém Lift & Clean
chrom

24 WC štětka nástěnná
mléčné sklo
XR303 chrom
XR303B černá mat





1 Dávkoč mědla, 1100 ml
100x320x110 mm
XP104 nerez lesk
XP103 nerez mat

2 Dávkoč mědla
1200 ml 122x207x135 mm
03041.B nerez lesk
600 ml, 98x150x101 mm
03001.06.B nerez lesk
03001.06.S nerez mat
400 ml, 100x150x105 mm
XP100 nerez lesk

3 **SE071**
Bezdotykový dávkovač
mědla, 650 ml
100x220x115 mm
nerez mat

4 Dávkoč mědla, 1000 ml
105x275x95 mm
03039.B nerez lesk
03039.S nerez mat
03039.N černá mat

5 Dávkoč mědla, 1200 ml
125x200x95 mm
03050.B nerez lesk
03050.S nerez mat
03050.N černá mat

6 **XP101**
Dávkoč mědla, 350 ml
122x240x110 mm
nerez mat

7 Zásobník na papírové
ručníky, 270x265x115 mm
XP047 nerez lesk
XP052 nerez mat

8 Zásobník na papírové
ručníky, 285x370x105 mm
XP048 nerez lesk
XP053 nerez mat

9 Zásobník na papírové
ručníky, 255x300x105 mm
04046.B nerez lesk
04046.S nerez mat
04046.N černá mat



1 Zásobník na toaletní papír
do Ø 23 cm
250x260x112 mm
05001.B nerez lesk
05001.S nerez mat

2 Zásobník na toaletní papír
do Ø 28 cm
285x290x122 mm
05001.XL.B nerez lesk
05001.XL.S nerez mat

3 Zásobník na toaletní papír
do Ø 23 cm
265x268x135 mm
05046.B nerez lesk
05046.S nerez mat
05046.N černá mat

4 Zásobník na toaletní papír
do Ø 19 cm
205x210x115 mm
XP700 nerez lesk
XP701 nerez mat

5 JUMBO
Zásobník na toaletní papír
do Ø 25 cm
260x270x130 mm
XP702 nerez lesk
XP056 nerez mat

6 **05101.B**
Zásobník a dávkovač
toaletního papíru pro 2 role
118x280x131 mm
nerez lesk

7 **12018.S**
Zásobník na papírové
ručníky
dávkovač mýdla 1100 ml
odpadkový koš 45 l
438x1371x108(190) mm
nerez mat

8 **12021.S**
Zabudovaný zásobník
na papírové ručníky
odpadkový koš 45 l
365x1375x108(190) mm
nerez mat

9 **12021.SM.S**
Zabudovaný zásobník
na papírové ručníky
odpadkový koš 45 l
438x1371x98(180) mm
nerez mat

12021.ADO.S
Konstrukce pro 12021.S

10



11



12



13



14



15



16



17



18



10 Zásobník na papírové kapesníky
250x75x130 mm

2308 nerez lesk
XP009 nerez mat
XP009B černá mat

11 Zásobník hygienických sáčků, HygBag
134x90x26 mm

2330 nerez lesk
140x100x25 mm
XP044 nerez mat

12 Zásobník na papírové sáčky HygBag
120x240x32 mm

XP049 nerez lesk
XP050 nerez mat

13 E-BIN odpadkový koš pedálový, Soft Close
nerez mat
360x445x320 mm

DR196 20 l
360x625x320 mm
DR205 30 l

14 Odpadkový koš závěsný
25 l, 370x460x165 mm

XP007 nerez lesk
XP006 nerez mat

15 **XP019**
Popelník 120x35x100 mm
nerez lesk

16 **XJ021**
Vysouvací prádelní šňůra
délka 2,7 m, Ø 95x45 mm
nerez lesk

17 **XP005**
Fén s držákem, nástěnný
110x270x310 mm, 1400 W
bílá

18 **XR002**
Držák fénu spirálový
Ø 100x130x125 mm
chrom

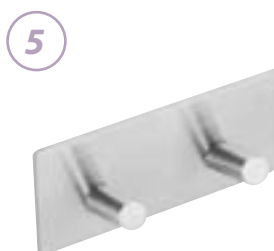
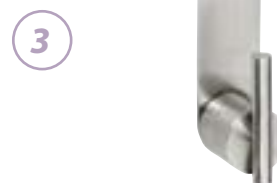

1 Věšáček, chrom
XR212 Ø 16x30 mm
XR213 Ø 16x55 mm

2 **1301-12**
Věšáček, Ø 20x40 mm
chrom

3 Věšák na dveře
20x70x40 mm
XR207
XS204
nerez lesk
nerez mat

4 Háček samolepící
31201 nerez mat
31203 černá mat

5 **31202**
Dvojháček samolepící
nerez mat

6 **31204**
Čtyřháček samolepící
nerez mat

7 Háček samolepící
32201 nerez mat
32204 černá mat

8 **32202**
Dvojháček samolepící
nerez mat

9 **32203**
Trojháček samolepící
nerez mat

10

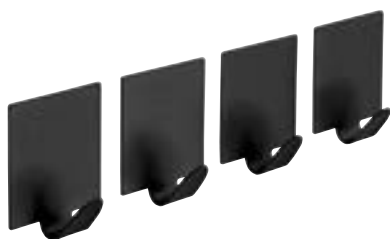

11



12



13



14



15



16



17



18



19



20



10 Háček samolepící, 4 ks
33209 nerez mat
33201 černá mat

11 **XJ225**
Trojháček
220x30x40 mm, chrom

12 Držák toaletního papíru
samolepící
33207 nerez mat
33211 černá mat

13 Dveřní doraz na zem
Ø 28x30 mm
XP004 chrom
XP003 nerez mat

14 Dveřní doraz na stěnu
Ø 18x80 mm
XP002 chrom
XP001 nerez mat

15 WC vozíčkář samolepící
Ø 75 mm
XP106 nerez lesk
XP107 nerez mat

16 WC samolepící
Ø 75 mm
XP116 nerez lesk
XP117 nerez mat

17 WC páni samolepící
Ø 75 mm
XP108 nerez lesk
XP109 nerez mat

18 WC dámy samolepící
Ø 75 mm
XP110 nerez lesk
XP111 nerez mat

19 Sprcha samolepící
Ø 75 mm
XP114 nerez lesk
XP115 nerez mat

20 Přebalovna samolepící
Ø 75 mm
XP112 nerez lesk
XP113 nerez mat





1 A71401NE
Dávkovač tekutého mýdla
550 ml, 100x210x80 mm
ABS, černá mat

2 A68700NE
Zásobník na papírové
kapesníky, 270x70x130 mm
ABS, černá mat

3 A58401NE
Zásobník hygienických
sáčků, 135x95x32 mm
ABS, černá mat

4 A83010ENE
Zásobník na papírové
ručníky, 290x400x130 mm
ABS, černá mat

5 A78050NE
Automatický zásobník
na papírové ručníky
320x405x224 mm
ABS, černá mat

6 A75610NE
Zásobník na toaletní papír
do Ø 23 cm
260x270x130 mm
ABS, černá mat

7 A74401NE
Víko k odpadkovému koši
A74201NE, 335x90x230 mm
ABS, černá mat

8 A74201NE
Odpadkový koš nástěnný
23 l, 320x490x215 mm
ABS, černá mat

9 A65801NE
WC štětka nástěnná
výška 465 mm
ABS, černá mat

10 56003VA
Koupelňová stolička
370x390x370 mm
ABS, černá mat



1 SP023
Zápustný dávkovač mýdla
350 ml, chrom

2 SP010
Zápustný dávkovač mýdla
350 ml, nerez

3 SP1000
Nádobka pro zápustné
dávkovače mýdla SP
1000 ml, plast

4 2290
Bezdotykový dávkovač
mýdla, 1100 ml
140x236x106 mm, bílá

5 MARPLAST
dávkovač mýdla, 170 ml
50x150x70 mm
583BI bílá
583CH chrom

6 MARPLAST
dávkovač mýdla, 250 ml
50x180x75 mm
605BI bílá
605CH chrom

7 562
MARPLAST
dávkovač mýdla, 800 ml
100x250x95 mm
bílá

2288
Univerzální držák pro
nástěnný dávkovač mýdla
2290 a 2090
125x514x125 mm, bílá

8 MARPLAST
dávkovač pěnového mýdla
500 ml, 102x216x129 mm
A71611 bílá
A71600F chrom

9 2090
Bezdotykový dávkovač
mýdla, 500 ml
110x225x105 mm
bílá

2289
Univerzální držák na
postavení pro nástěnný
dávkovač mýdla
2290 a 2090
210x1445x210 mm, bílá

10



11



12



13



14



15



16



17



18



10

EMIKO
dávkoč mýdla 400 ml
90x194x100 mm

1319-74
1319-77

bílá
šedá

11

EMIKO
dávkoč mýdla 1000 ml
115x245x110 mm

1319-73
1319-78

bílá
šedá

12

1319-72
EMIKO
dávkoč pěnového mýdla
550 ml, 90x230x100 mm

bílá

13

EMIKO
zásobník na papírové
ručníky, 260x205x100 mm

1319-81
1319-82

bílá
šedá

14

EMIKO
zásobník na papírové
ručníky, 250x350x110 mm

1319-80
1319-83

bílá
šedá

15

EMIKO
zásobník na toaletní papír
270x280x120 mm
do Ø 26 cm
trn Ø 48 nebo 73 mm

1319-90
1319-91

bílá
šedá

16

A80600A
MARPLAST
dávkoč pěnového mýdla
1000 ml, 110x290x137 mm
nerez lesk

17

504
MARPLAST
zásobník na papírové
ručníky, 285x400x130 mm
bílá

18

MARPLAST zásobník na toaletní papír, bílá
693

220x220x130 mm
do Ø 19 cm
trn Ø 45 nebo 70 mm

608

330x330x130 mm
do Ø 29 cm





1 ECOSTREAM bezdotykový tryskový osoušeč rukou proud vzduchu ve tvaru paprsku, IP23
230 V/1100 W
221x285x157 mm
E9839
ABS plast, bílá

E9840
Antivandal, ALU odlitek bílá

E9841
Antivandal, ALU odlitek chrom

E9842
Antivandal, ALU odlitek chrom mat



2 ECOFLOW bezdotykový tryskový osoušeč rukou proud vzduchu ve tvaru clony, IP23
230 V/1100 W
221x285x157 mm
E9843
ABS plast, bílá

E9844
Antivandal, ALU odlitek bílá

E9845
Antivandal, ALU odlitek chrom

E9846
Antivandal, ALU odlitek chrom mat

3 Bezdotykový elektrický osoušeč rukou, IPX1
230 V/2400 W
278x243x213 mm
9809 nerez lesk
9818 nerez mat

4 01250.B
Elektrický osoušeč rukou s tlačítkem, IPX1
230 V/1500 W, Antivandal
280x240x181 mm
nerez lesk

5 01461.W
Bezdotykový elektrický osoušeč rukou, IP21
230 V/2050 W
255x328x155 mm
ABS plast, bílá

1



2



3



4



1 Bezdotykový elektrický osoušeč rukou, IPX1
220-240 V/1500 W
270x240x170 mm

01251.B nerez lesk
01251.S nerez mat
01251.W bílá

2 Bezdotykový elektrický osoušeč rukou, IPX1
220-240 V/2050 W
253x323x152 mm

01451.B nerez lesk
01451.S nerez mat
01451.W bílá

3 BIGFLOW bezdotykový elektrický osoušeč rukou, IPX1
220-240 V/2050 W
218x284x102 mm

01481.B nerez lesk
01481.S nerez mat
01481.W bílá
01481.N černá lesk

4 FUGA bezdotykový elektrický osoušeč rukou, laser sensor, IPX1, 220-240 V/800 W
164x327x151 mm

01831.B nerez lesk
01831.S nerez mat
01831.N černá lesk

5



6



7



8



9



5

01303.W

V-JET bezdotykový tryskový
osoušeč rukou, 300 trysek
po obou stranách, IPX1
230 V/1760 W
300x617x195 mm
bílá

6

01303.AS

V-JET bezdotykový tryskový
osoušeč rukou, 300 trysek
po obou stranách, IPX1
230 V/1760 W
300x617x195 mm
stříbrná

7

01303.BK

V-JET bezdotykový tryskový
osoušeč rukou, 300 trysek
po obou stranách, IPX1
230 V/1760 W
300x617x195 mm
černá lesk

8

01330.S

V-JET bezdotykový tryskový
osoušeč rukou, IPX1
220-240 V/1650 W
300x730x222 mm
nerez mat

9

TORNADO JET

bezdotykový tryskový
osoušeč rukou, IP31
230 V/1750 W
300x650x230 mm, plast

9835

bílá

9836

stříbrná mat



5

6

1

3

4

2



Senzorová vodovodní baterie



Manuální nebo automatický zásobník papírových ručníků



Senzorový osoušeč rukou



Senzorový dávkovač mýdla



Výklopná zrcadlová dvířka



Výklopná zrcadlová dvířka



Symbyly jednotlivých sestav s LED podsvícením



Symbyly jednotlivých sestav s LED podsvícením



1



- 1 VELOX
12053.S1 Senzorový dávkovač mýdla
12053.M Senzorová vodovodní baterie
12053.H2 Senzorový osoušeč rukou

2



- 2 TOWEL
12053.S1 Senzorový dávkovač mýdla
12053.M Senzorová vodovodní baterie
12053.P Zásobník na papírové ručníky

3











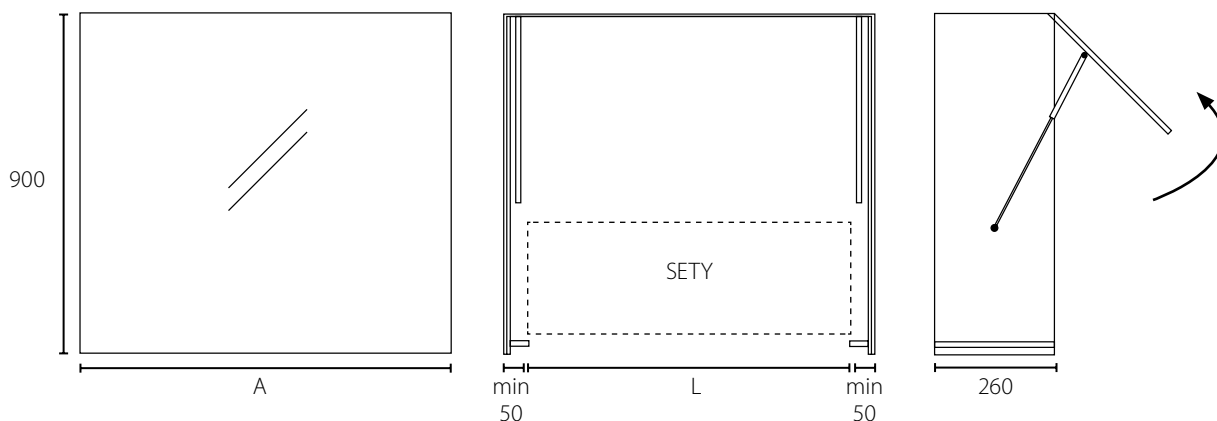

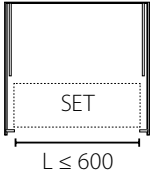
- 3 BASIC
12053.S2 Automatický dávkovač mýdla
12053.H1 Senzorový osoušeč rukou

4

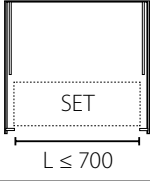
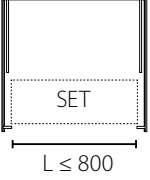

- 4 ESSENTIA
12053.S2 Automatický dávkovač mýdla
12053.P Zásobník na papírové ručníky

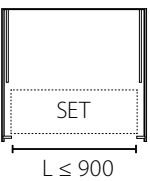
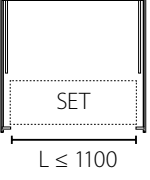

A (mm)	SET + SKŘÍŇKA
700	 <p>12055.070</p>    <p>BASIC L = 410</p> <p>ESSENTIA L = 500</p> <p>VELOX L = 600</p>
800	 <p>12055.080</p>
900	 <p>12055.090</p>     <p>BASIC L = 410</p> <p>ESSENTIA L = 500</p> <p>VELOX L = 600</p> <p>TOWEL L = 750</p>
1000	 <p>12055.100</p>
1200*	   <p>BASIC 2x L = 820</p> <p>ESSENTIA 2x L = 1000</p> <p>12055.120</p>

*pro dvojumyvadlo

1



2



3



4



1 AROWANA
zrcadlo v rámu, chrom
AW3590 35x90 cm
AW5080 50x80 cm
AW6080 60x80 cm
AW1050 100x50 cm
AW1260 120x60 cm

2 AROWANA
zrcadlo v rámu, černá mat
AWB3590 35x90 cm
AWB5080 50x80 cm
AWB6080 60x80 cm
AWB1050 100x50 cm
AWB1260 120x60 cm

3 **22490**
Zrcadlo 30x45 cm
bez úchyty

4 **08071.B**
Zrcadlo antivandal
50x70 cm



- 1** E-100 Axiální ventilátory, 230 V, 50 Hz, IP44, skleněná čelní deska. Modely HYGRO obsahují podsvícený display (zobrazení teploty a vlhkosti) a funkci mikroventilace (zabraňuje vzniku plísní).

Kód	Výbava	Barva	Ø potrubí	Příkon	Výkon	Hlučnost
00900000	STANDARD	bílá	100 mm	8 W	115 m ³ /h	31 dB (A)
00900100	TIMER	bílá	100 mm	8 W	115 m ³ /h	31 dB (A)
00900200	HYGRO	bílá	100 mm	4 W/8 W	36 m ³ /115 m ³ /h	17 dB/31 dB (A)

- 2** CB-PLUS Radiální ventilátory s odtahem až 13 m, 230 V, 50 Hz, IPX4, bílá čelní deska 190x190 mm, zpětná klapka součástí.

Kód	Výbava	Barva	Ø potrubí	Příkon	Výkon	Hlučnost
00840000	STANDARD	bílá	100 mm	25 W	130 m ³ /h	49 dB(A)
00841000	TIMER	bílá	100 mm	25 W	130 m ³ /h	49 dB(A)

- 3** LEX Axiální ventilátory, 230 V, 50 Hz, IPX2, bílá nebo nerezová (INOX) čelní deska 150x150 mm, zpětná klapka součástí.

Kód	Výbava	Barva	Ø potrubí	Příkon	Výkon	Hlučnost
LX101	STANDARD	bílá	100 mm	15 W	70 m ³ /h	33 dB(A)
LX102	TIMER	bílá	100 mm	15 W	70 m ³ /h	33 dB(A)
LX103	STANDARD	inox	100 mm	15 W	70 m ³ /h	33 dB(A)
LX104	TIMER	inox	100 mm	15 W	70 m ³ /h	33 dB(A)

STANDARD - Aktivace externím vypínačem v místnosti. TIMER - Nastavitelný elektronický časovač. HYGRO - Nastavitelný senzor vlhkosti 40–90 % a časovač.





VARIO



- VARIO
- chytré a flexibilní řešení zástěn Walk-In podle individuálních a prostorových dispozic
 - stavebnicový systém skel, vzpěr a profilů umožňuje promyšlené kombinace rozměrů, barev a tvarů zástěn - ke stěně nebo do prostoru
 - designový a elegantní vzhled díky minimu komponentů v černém matném nebo chromovém provedení
 - široká nabídka skel 8 mm až do šíře 1400 mm ve 3 dekorech s povrchovou úpravou Coated Glass pro jednoduchou údržbu
 - stěnové profily s tolerancí 15 mm usnadňují stabilní montáž zástěn, instalace je možná na dlažbu nebo sprchovou vaničku
 - výška 2000 mm

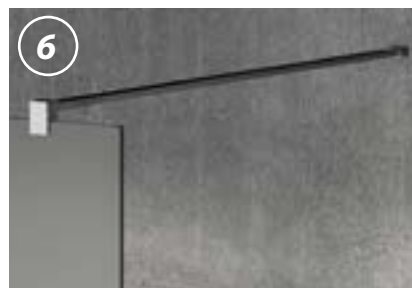
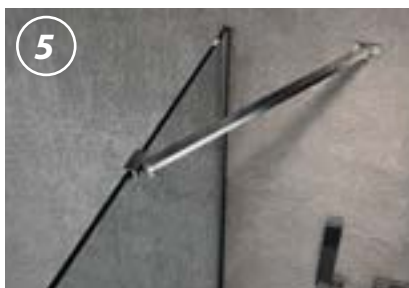
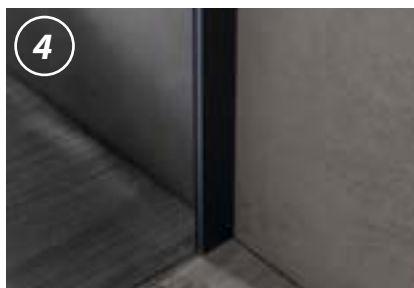

Skleněná výplň

1	Kód sklo čiré	Rozměr	2	Kód sklo kouřové Smoke	Rozměr	3	Kód sklo matné Frost	Rozměr
	GX1270	700 mm		GX1370	700 mm		GX1470	700 mm
	GX1280	800 mm		GX1380	800 mm		GX1480	800 mm
	GX1290	900 mm		GX1390	900 mm		GX1490	900 mm
	GX1210	1000 mm		GX1310	1000 mm		GX1410	1000 mm
	GX1211	1100 mm		GX1311	1100 mm		GX1411	1100 mm
	GX1212	1200 mm		GX1312	1200 mm		GX1412	1200 mm
	GX1213	1300 mm		GX1313	1300 mm		GX1413	1300 mm
	GX1214	1400 mm		GX1314	1400 mm		GX1414	1400 mm
								univerzální levo/pravé provedení

4 Stěnový profil, 2000 mm
nastavitelnost skla 15 mm

GX1010 chrom
GX1014 černá
GX1015 bílá mat

5 Rohová vzpěra, 650 mm
variabilní nastavení úhlu
upevnění

GX2010 chrom
GX2014 černá

6 Kolmá vzpěra, 1400 mm

GX2210 chrom
GX2214 černá
GX2215 bílá mat

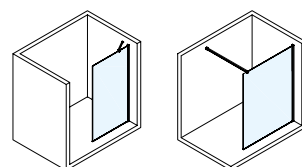



1 Jednodílná pevná zástěna k instalaci na zeď, L/P profil chrom, matné sklo Brick 6 mm, výška 1900 mm součástí balení je teleskopická vzpěra 700–1200 mm

WI070	700 mm
WI080	800 mm
WI090	900 mm
WI100	1000 mm
WI110	1100 mm

2 Jednodílná pevná zástěna k instalaci na zeď, L/P profil chrom, čiré sklo 6 mm, výška 1900 mm součástí balení je teleskopická vzpěra 700–1200 mm

WI071	700 mm
WI081	800 mm
WI091	900 mm
WI101	1000 mm
WI111	1100 mm





Možnosti instalace vaničky FLEXIA:

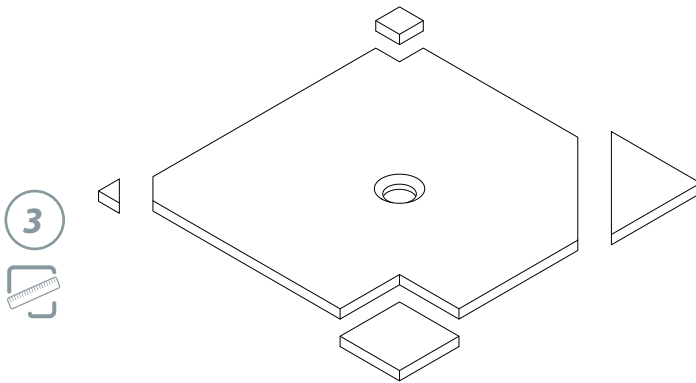

- 1** KARIA
sprchová vanička, litý mramor
- | | |
|--------------|-----------------|
| 11091 | 800x700x40 mm |
| 44511 | 900x700x40 mm |
| 63511 | 900x800x40 mm |
| 71565 | 1000x700x40 mm |
| 45511 | 1000x800x40 mm |
| 51111 | 1000x900x40 mm |
| 46511 | 1100x800x40 mm |
| 59111 | 1100x900x40 mm |
| 47511 | 1200x700x40 mm |
| 48511 | 1200x800x40 mm |
| 49511 | 1200x900x40 mm |
| 26611 | 1200x1000x40 mm |

- 2** FLEXIA
sprchová vanička, litý mramor
otvor pro sifon 90 mm
- | | |
|--------------|-----------------|
| 72941 | 800x800x30 mm |
| 71546 | 900x900x30 mm |
| 71552 | 1000x1000x30 mm |

- 3**  Vaničky FLEXIA lze upravit
řezem na požadovaný rozměr

- 4** FLEXIA GEBERIT
vaničkový sifon, Ø 90 mm
- | | |
|--------------|--------------|
| 17731 | krytka nerez |
| 17741 | krytka bílá |
| 17751 | krytka černá |

- 5** MANUS ONDA
kanálek s roštem, výška 55 mm
- | | Celková
délka | Délka
roštu |
|--------------|------------------|----------------|
| GMO12 | 650 mm | 590 mm |
| GMO13 | 750 mm | 690 mm |
| GMO14 | 850 mm | 790 mm |
| GMO15 | 950 mm | 890 mm |
| GMO16 | 1050 mm | 990 mm |
| GMO17 | 1150 mm | 1090 mm |
| GMO18 | 1250 mm | 1190 mm |

- 6** MANUS ONDA
kanálek s roštem ke stěně, výška 55 mm
- | | Celková
délka | Délka
roštu |
|--------------|------------------|----------------|
| GMO22 | 650 mm | 590 mm |
| GMO23 | 750 mm | 690 mm |
| GMO24 | 850 mm | 790 mm |
| GMO25 | 950 mm | 890 mm |
| GMO26 | 1050 mm | 990 mm |
| GMO27 | 1150 mm | 1090 mm |
| GMO28 | 1250 mm | 1190 mm |



Materiál: laminované desky tl. 25 mm
 Konstrukce příček: silnostěnné profily z eloxovaného hliníku tl. 3 mm
 Hrany desek jsou lemovány hliníkovými profily
 Za příplatek je možné objednat další dekory v barvách RAL a dřevodekory



Skladové barvy



bílá světle šedá šedá antracitová černá



klika s WC zámekem



panty do hrany

Profily, eloxovaný hliník



lemovací dveřní



horní



stěnový kotvící U



dveřní doraz

Příslušenství

Panty



nerez/elox. hliník

Nohy



nerez/elox. hliník

Materiál: laminované desky tl. 25 mm
 Konstrukce příček: silnostěnné profily z eloxovaného hliníku tl. 3 mm
 Hrany desek jsou lemovány ABS hranou
 Za příplatek je možné objednat další dekory v barvách RAL a dřevodekory



Skladové barvy



bílá světle šedá šedá antracitová černá



klika s WC zámekem



klapačka



panty na plochu

Profily, eloxovaný hliník



horní



klapačka



stěnový kotvící U

Příslušenství

Panty



nerez/elox. hliník

Nohy



nerez/elox. hliník



Materiál: kompaktní HPL desky, ANTIVANDAL, tl. 12 mm
 Konstrukce příček: silnostěnné profily z eloxovaného hliníku tl. 3 mm
 Použití na pisoárové příčky a příčky mezi dětské klozety, do sprch a WC kabin
 Za příplatek je možné objednat další dekory v barvách RAL a dřevodekory

Skladové barvy



bílá



světle šedá



šedá
antracitová



černá



Příslušenství

Uchycení příčky mezi pisoáry



nerez/elox. hliník



kování a zámek vnitřní



kování a zámek vnější



panty na plochu

Příslušenství

Panty

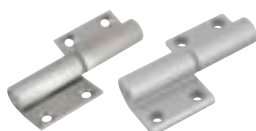

nerez/elox. hliník

Nohy



nerez/elox. hliník

Profily, eloxovaný hliník



horní



stěnový kotvící



Brown
IRN019 29,2x59,2 cm
IRN013 59,2x59,2 cm
IRN005 60x120 cm



Blue
IRN015 29,2x59,2 cm
IRN009 59,2x59,2 cm
IRN001 60x120 cm



Turquoise
IRN016 29,2x59,2 cm
IRN010 59,2x59,2 cm
IRN002 60x120 cm



Graphite
IRN017 29,2x59,2 cm
IRN011 59,2x59,2 cm
IRN003 60x120 cm



Grey
IRN018 29,2x59,2 cm
IRN012 59,2x59,2 cm
IRN004 60x120 cm



White
IRN020 29,2x59,2 cm
IRN014 59,2x59,2 cm
IRN006 60x120 cm

32x62,5 cm / 60x60 cm



Gris
SHR001 32x62,5 cm



Crema
SHR003 32x62,5 cm



Blanco
SHR002 32x62,5 cm

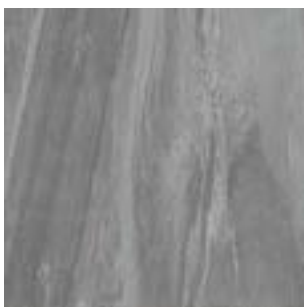

Gris
SHR007 60x60 cm

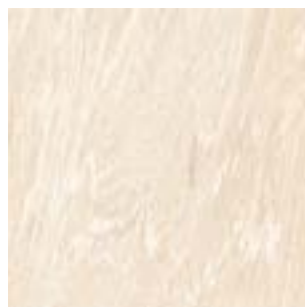

Crema
SHR010 60x60 cm



Blanco
SHR009 60x60 cm



Grafito
UBR005 29,2x59,2 cm



Taupe
UBR007 29,2x59,2 cm



Grey
UBR006 29,2x59,2 cm

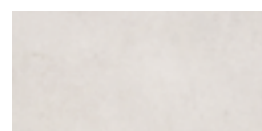

Ivory
UBR008 29,2x59,2 cm



Grafito
UBR001 59,2x59,2 cm



Taupe
UBR003 59,2x59,2 cm



Ivory
UBR004 59,2x59,2 cm

30x60 cm / 59,5x59,5 cm



Anthracite
HOR014 30x60 cm



Moss
HOR015 30x60 cm



Beige
HOR013 30x60 cm



Grey
HOR011 30x60 cm



White
HOR012 30x60 cm



Anthracite
HOR006 59,5x59,5 cm



Moss
HOR009 59,5x59,5 cm



Beige
HOR007 59,5x59,5 cm

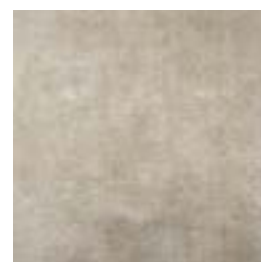

Grey
HOR008 59,5x59,5 cm



White
HOR010 59,5x59,5 cm

UBC s.r.o.

250 65 Líbeznice, Mělnická 87, tel.: 283 090 760
e-mail: info@sapho.cz, www.sapho.cz

Společnost UBC s.r.o. si vyhrazuje právo na změnu cen
a specifikace bez předchozího upozornění.
Aktuální cenu zboží si můžete ověřit u Vašeho prodejce nebo na
www.eshop.sapho.cz



JN776PUBLICCZ

