

# BRUCKNER



Katalog sanitárních výrobků  
**pro profesionály**

# BRUCKNER

Více jak 30 let zkušeností uplatňujeme při navrhování našich výrobků a vždy je naším cílem držet krok s moderní dobou. Využitím všech našich poznatků, vášní pro detail, zaměřením na kvalitu a potřeby zákazníků, odhodláním a tvrdou poctivou prací tvoříme budoucnost, kterou vám značka BRUCKNER přináší. Nabídka produktů, které potěší nejen vzhledem, ale především funkčností, se neustále rozrůstá, a proto je nám ctí vám tyto výrobky představovat.

[www.bruckner-sanitary.com](http://www.bruckner-sanitary.com)

## Obsah

Vodovodní baterie	3
Sprchový program	21
Sanitární keramika	25
Koupelnový nábytek	29
Otopná tělesa	33
Instalační materiál	39

**ZÁRUKA**  
**7 let**

Záruka 7 let se vztahuje na kompletní nabídku baterií.

Ceny jsou uvedené za kus, FCA sklad dodavatele. Tento ceník vstupuje v platnost dne 01. 11. 2022 a ruší platnost všech předchozích ceníků. Aktuální cenu zboží si můžete ověřit u Vašeho prodejce nebo na [www.bruckner-sanitary.com](http://www.bruckner-sanitary.com). Dodavatel si vyhrazuje právo na změnu cen a specifikace bez předchozího upozornění a odmítá veškerou odpovědnost za škody, které mohou vzniknout z opomenutí a chyb technického rázu či tiskového charakteru.



# Vodovodní baterie



**BRUCKNER**

## 914.001.1 Stojánková umyvadlová baterie nízká



- keramická kartuše průměr 35 mm
- včetně přívodních flexibilních hadic 3/8"
- materiál: mosaz
- povrchová úprava: chrom
- hmotnost: 1,77 kg
- EAN: 8590913877520

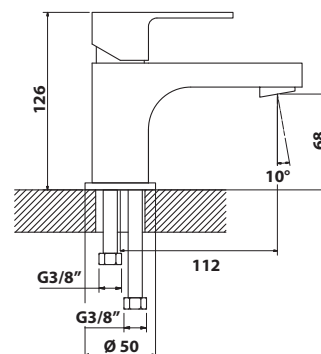

14 ks



914.820.1

bez DPH	vč. DPH
<b>1 809,9 Kč</b>	<b>2 190 Kč</b>
70,3 €	85 €

## 914.002.1 Stojánková umyvadlová baterie



- keramická kartuše průměr 35 mm
- včetně přívodních flexibilních hadic 3/8"
- materiál: mosaz
- povrchová úprava: chrom
- hmotnost: 1,77 kg
- EAN: 8590913877513

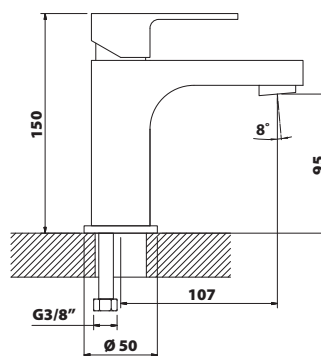

14 ks



914.821.1

bez DPH	vč. DPH
<b>2 140,5 Kč</b>	<b>2 590 Kč</b>
81,8 €	99 €

## 914.006.1 Stojánková umyvadlová baterie vysoká



- keramická kartuše průměr 35 mm
- včetně přívodních flexibilních hadic 3/8"
- materiál: mosaz
- povrchová úprava: chrom
- hmotnost: 2,91 kg
- EAN: 8590913884887

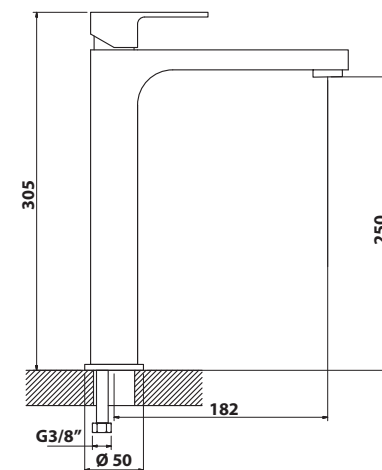

6 ks



914.820.1

bez DPH	vč. DPH
<b>5 198,4 Kč</b>	<b>6 290 Kč</b>
202,5 €	245 €

## 914.013.1 Stojánková umyvadlová baterie s bidetovou sprškou se stop ventilem



- keramická kartuše průměr 35 mm
- včetně přívodních flexibilních hadic 3/8"
- délka sprchové hadice 1500 mm
- materiál: mosaz
- povrchová úprava: chrom
- hmotnost: 1,9 kg
- EAN: 8590913877537

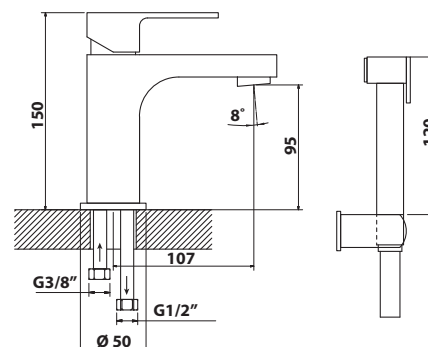

10 ks



350.124.1

bez DPH	vč. DPH
<b>5 942,2 Kč</b>	<b>7 190 Kč</b>
230,6 €	279 €

### 914.010.1 Nástěnná vanová baterie

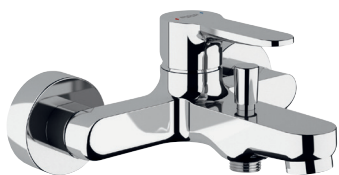

- keramická kartuše průměr 35 mm
- rozteč přívodů vody 150 mm
- přepínač tlakový - s aretací
- materiál: mosaz
- povrchová úprava: chrom
- hmotnost: 2,97 kg
- EAN: 8590913877544

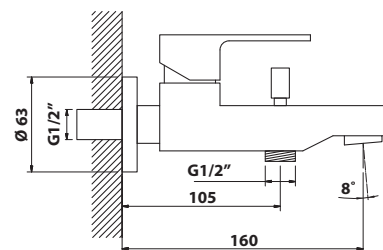

14 ks



914.821.1

bez DPH	vč. DPH
2 884,3 Kč	3 490 Kč
111,6 €	135 €

### 914.100.1 Nástěnná sprchová baterie, rozteč 100 mm



- keramická kartuše průměr 35 mm
- rozteč přívodů vody 100 mm
- materiál: mosaz
- povrchová úprava: chrom
- hmotnost: 2,94 kg
- EAN: 8590913877568

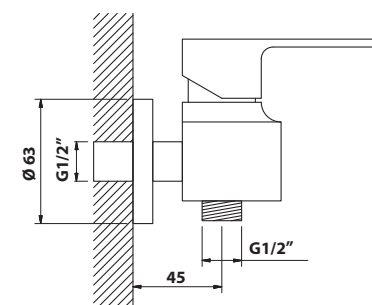

16 ks



914.820.1

bez DPH	vč. DPH
2 388,4 Kč	2 890 Kč
95 €	115 €

### 914.011.1 Nástěnná sprchová baterie



- keramická kartuše průměr 35 mm
- rozteč přívodů vody 150 mm
- materiál: mosaz
- povrchová úprava: chrom
- hmotnost: 2,94 kg
- EAN: 8590913877551

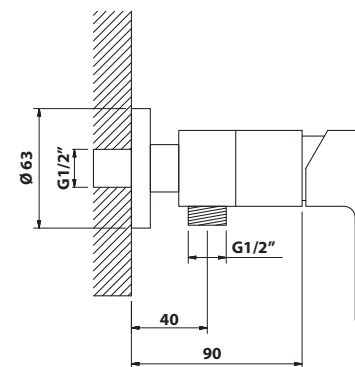

16 ks



914.820.1

bez DPH	vč. DPH
2 636,4 Kč	3 190 Kč
103,3 €	125 €

## 914.041.1 Sprchová baterie pod omítku, 1 výstup



5 ks



350.124.1

- keramická kartuše průměr 35 mm
- 1 výstup
- včetně podomítkového tělesa
- materiál: mosaz
- povrchová úprava: chrom
- hmotnost: 1,3 kg
- EAN: 8590913877575

bez DPH	vč. DPH
1 396,7 Kč	1 690 Kč
53,7 €	65 €

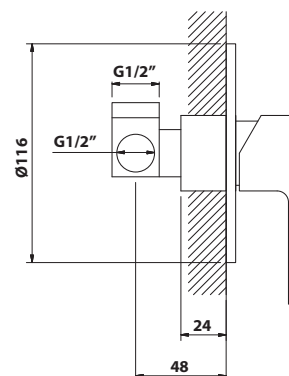

## 914.042.1 Sprchová baterie pod omítku, 2 výstupy



14 ks



350.124.1

- keramická kartuše průměr 35 mm
- včetně podomítkového tělesa
- materiál: mosaz
- povrchová úprava: chrom
- hmotnost: 1,74 kg
- EAN: 8590913877582

bez DPH	vč. DPH
2 966,9 Kč	3 590 Kč
114,9 €	139 €

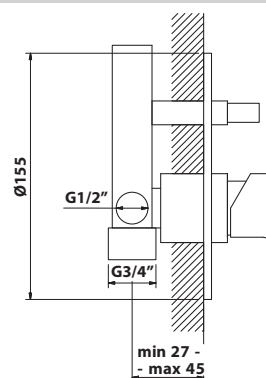

## 914.007.1 Podomítková baterie s bidetovou sprškou se stop ventilem



14 ks



350.124.1

- keramická kartuše průměr 35 mm
- včetně podomítkového tělesa
- délka hadice 120 mm
- materiál: mosaz
- povrchová úprava: chrom
- hmotnost: 1,65 kg
- EAN: 8590913884894

bez DPH	vč. DPH
5 528,9 Kč	6 690 Kč
214 €	259 €

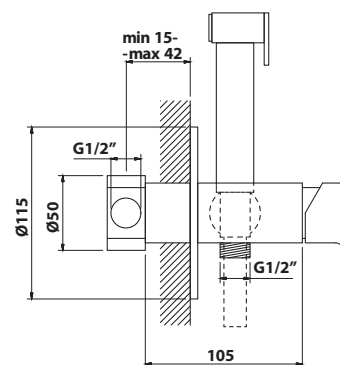

## 914.015.1 Nástěnná dřezová baterie s vysokou hubicí



14 ks



914.820.1



- keramická kartuše průměr 35 mm
- rozteč přívodů vody 150 mm
- otočné ramínko
- materiál: mosaz
- povrchová úprava: chrom
- hmotnost: 1,91 kg
- EAN: 8590913877599

bez DPH	vč. DPH
3 214,9 Kč	3 890 Kč
123,1 €	149 €

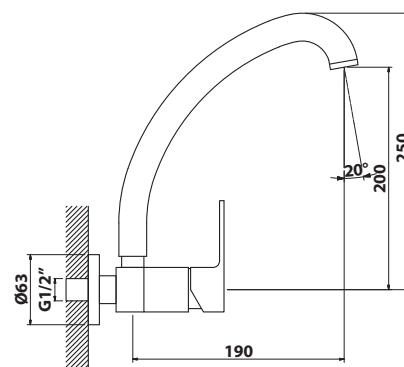

# BARON

## 612.002.1 Stojánková umyvadlová baterie



- keramická kartuše průměr 35 mm
- včetně přívodních flexibilních hadic 3/8"
- materiál: mosaz
- povrchová úprava: chrom
- hmotnost: 0,98 kg
- EAN: 8590913878305

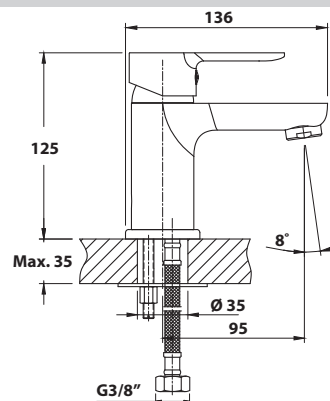

10 ks



350.235.1

bez DPH	vč. DPH
942,2 Kč	1 140 Kč
37,2 €	45 €

## 612.015.1 Nástěnná dřezová/umyvadlová baterie



- keramická kartuše průměr 35 mm
- rozteč přívodů vody 150 mm
- otočné ramínko
- materiál: mosaz
- povrchová úprava: chrom
- hmotnost: 1,38 kg
- EAN: 8590913878329

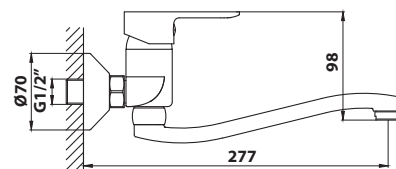

10 ks



350.124.1



bez DPH	vč. DPH
1 206,6 Kč	1 460 Kč
47,9 €	58 €

## 612.011.1 Nástěnná sprchová baterie



- keramická kartuše průměr 35 mm
- rozteč přívodů vody 150 mm
- materiál: mosaz
- povrchová úprava: chrom
- hmotnost: 1,37 kg
- EAN: 8590913878336

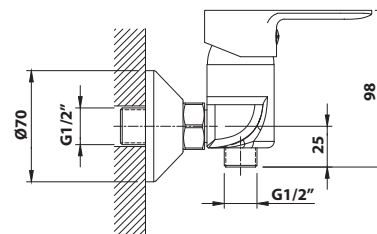

10 ks



350.124.1

bez DPH	vč. DPH
1 066,1 Kč	1 290 Kč
40,5 €	49 €

## 612.010.1 Nástěnná vanová baterie



- keramická kartuše průměr 35 mm
- rozteč přívodů vody 150 mm
- přepínač otočný
- materiál: mosaz
- povrchová úprava: chrom
- hmotnost: 1,36 kg
- EAN: 8590913878343

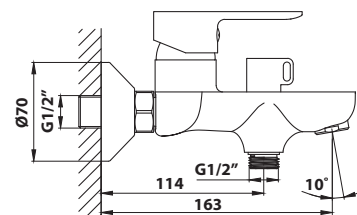

10 ks



350.124.1

bez DPH	vč. DPH
1 396,7 Kč	1 690 Kč
53,7 €	65 €



## 612.025.1 Nástěnná vanová/umyvadlová baterie



- keramická kartuše průměr 35 mm
- rozteč přívodů vody 150 mm
- přepínač otočný
- otočné ramínko
- materiál: mosaz
- povrchová úprava: chrom
- hmotnost: 1,67 kg
- EAN: 8590913878350

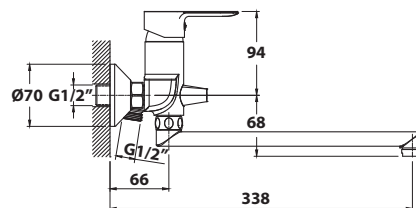

10 ks



350.124.1



360°

bez DPH	vč. DPH
1 644,6 Kč	1 990 Kč
64,5 €	78 €

## 612.035.1 Nástěnná vanová/umyvadlová baterie, rozteč 100 mm



- keramická kartuše průměr 35 mm
- rozteč přívodů vody 100 mm
- přepínač otočný
- otočné ramínko
- materiál: mosaz
- povrchová úprava: chrom
- hmotnost: 1,47 kg
- EAN: 8590913878398

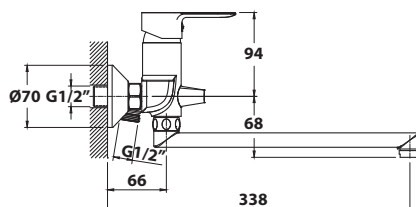

10 ks



350.124.1



360°

bez DPH	vč. DPH
1 644,6 Kč	1 990 Kč
64,5 €	78 €

## 612.041.1 Sprchová baterie pod omítku, 1 výstup



- keramická kartuše průměr 35 mm
- podomítkové těleso 312.041.1 není součástí
- materiál: mosaz
- povrchová úprava: chrom
- hmotnost: 0,42 kg
- EAN: 8590913878374

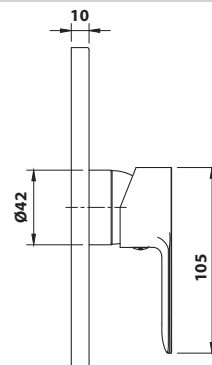

10 ks



312.041.1



350.124.1

bez DPH	vč. DPH
429,8 Kč	520 Kč
16,8 €	20,3 €

## 612.042.1 Sprchová baterie pod omítku, 2 výstupy



- keramická kartuše průměr 35 mm
- přepínač otočný
- podomítkové těleso 312.042.1 není součástí
- materiál: mosaz
- povrchová úprava: chrom
- hmotnost: 0,48 kg
- EAN: 8590913878381

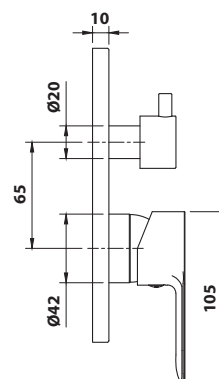

10 ks



312.042.1



350.124.1

bez DPH	vč. DPH
487,6 Kč	590 Kč
19 €	23 €

## 612.139.1 Sprchový systém



5 ks



350.124.1

- keramická kartuše průměr 35 mm
- rozteč přívodů vody 150 mm
- nastavitelná výška 725–1102 mm
- průměr hlavové sprchy 220 mm
- ruční sprcha: 5 režimů
- přepínač otočný
- materiál: mosaz
- povrchová úprava: chrom
- hmotnost: 3,9 kg
- EAN: 8590913878367

bez DPH	vč. DPH
4 041,3 Kč	<b>4 890 Kč</b>
156,2 €	<b>189 €</b>

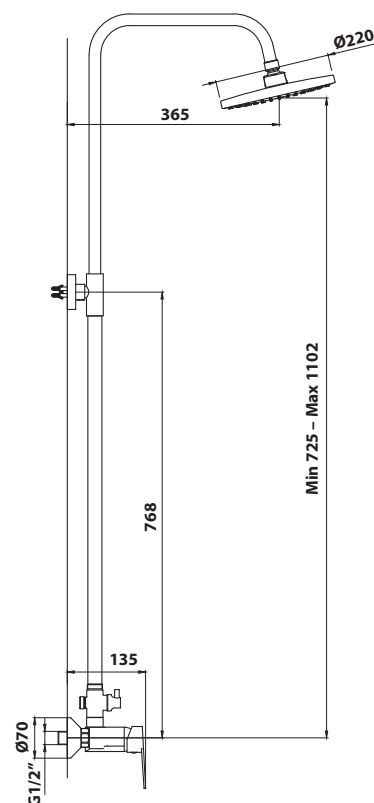

## 612.050.1 Stojánková dřezová baterie



10 ks



350.124.1



- keramická kartuše průměr 35 mm
- včetně přívodních flexibilních hadic 3/8"
- otočné ramínko
- materiál: mosaz
- povrchová úprava: chrom
- hmotnost: 0,85 kg
- EAN: 8590913878312

bez DPH	vč. DPH
1 148,8 Kč	<b>1 390 Kč</b>
45,5 €	<b>55 €</b>

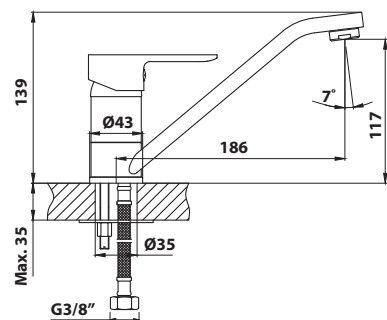

## 863.002.1 Stojánková umyvadlová baterie



- keramická kartuše průměr 35 mm
- včetně přívodních flexibilních hadic 3/8"
- materiál: mosaz
- povrchová úprava: chrom
- hmotnost: 1,16 kg
- EAN: 8590913878404

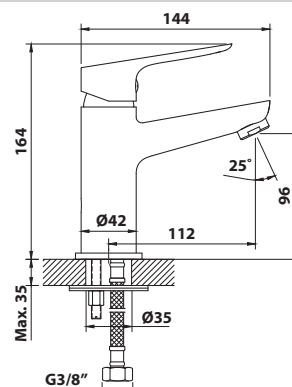

10 ks



350.124.1

bez DPH	vč. DPH
1 066,1 Kč	1 290 Kč
40,5 €	49 €

## 863.011.1 Nástěnná sprchová baterie



- keramická kartuše průměr 35 mm
- rozteč přívodů vody 150 mm
- materiál: mosaz
- povrchová úprava: chrom
- hmotnost: 1,12 kg
- EAN: 8590913878428

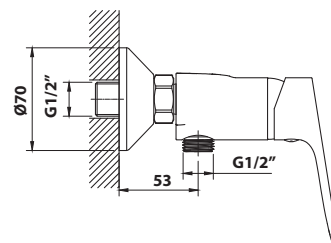

10 ks



350.124.1

bez DPH	vč. DPH
1 231,4 Kč	1 490 Kč
47,9 €	58 €

## 863.010.1 Nástěnná vanová baterie



- keramická kartuše průměr 35 mm
- rozteč přívodů vody 150 mm
- přepínač tlakový - s aretací
- materiál: mosaz
- povrchová úprava: chrom
- hmotnost: 1,67 kg
- EAN: 8590913878435

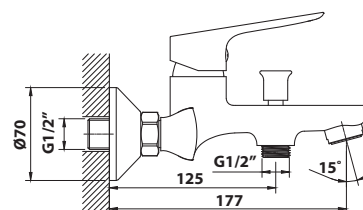

10 ks



350.124.1

bez DPH	vč. DPH
1 479,3 Kč	1 790 Kč
57 €	69 €

## 863.060.1 Stojánková dřezová baterie



- keramická kartuše průměr 35 mm
- včetně přívodních flexibilních hadic 3/8"
- otočné ramínko
- materiál: mosaz
- povrchová úprava: chrom
- hmotnost: 1,49 kg
- EAN: 8590913878411

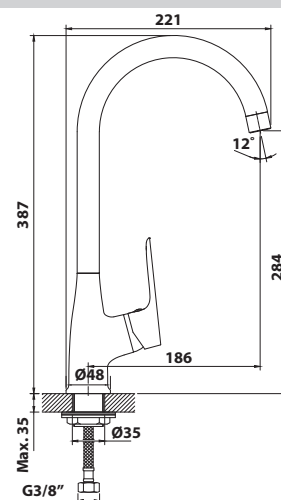

10 ks



350.124.1



bez DPH	vč. DPH
1 314,1 Kč	1 590 Kč
48,8 €	59 €



## 863.041.1 Sprchová baterie pod omítku, 1 výstup



- keramická kartuše průměr 35 mm
- podomítkové těleso 312.041.1 není součástí
- materiál: mosaz
- povrchová úprava: chrom
- hmotnost: 0,42 kg
- EAN: 8590913878442

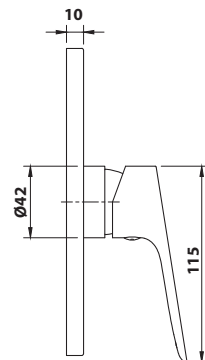

10 ks



312.041.1



350.124.1

bez DPH	vč. DPH
512,4 Kč	620 Kč
19,8 €	24 €

## 863.042.1 Sprchová baterie pod omítku, 2 výstupy



- keramická kartuše průměr 35 mm
- přepínač otočný
- podomítkové těleso 312.042.1 není součástí
- materiál: mosaz
- povrchová úprava: chrom
- hmotnost: 0,48 kg
- EAN: 8590913878459

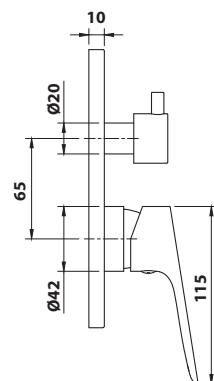

10 ks



312.042.1



350.124.1

bez DPH	vč. DPH
570,3 Kč	690 Kč
22,3 €	27 €

# BARON / SCHMITZ

## 312.041.1 Podomítkové těleso, 1 výstup



- podomítkové těleso pro:  
612.041.1  
863.041.1
- hmotnost: 1,15 kg
- EAN: 8590913878541

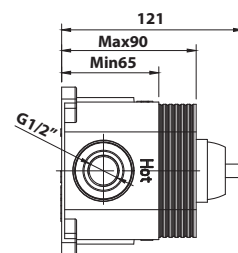
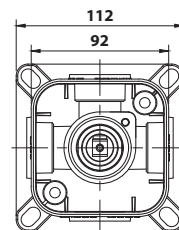

10 ks



350.124.1

bez DPH	vč. DPH
818,2 Kč	990 Kč
31,8 €	38,5 €

## 312.042.1 Podomítkové těleso, 2 výstupy

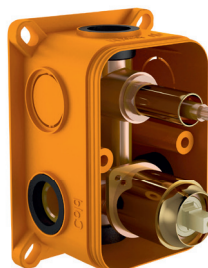

- podomítkové těleso pro:  
612.042.1  
863.042.1
- hmotnost: 1,69 kg
- EAN: 8590913878558

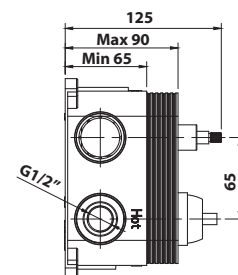
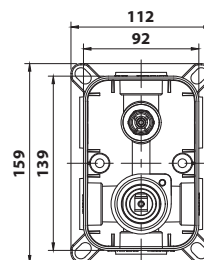

10 ks



350.124.1

bez DPH	vč. DPH
1 148,8 Kč	1 390 Kč
45,5 €	55 €

## 424.002.1 Stojánková umyvadlová baterie



- keramická kartuše průměr 40 mm
- včetně přívodních flexibilních hadic 3/8"
- materiál: mosaz
- povrchová úprava: chrom
- hmotnost: 1,05 kg
- EAN: 8590913878466

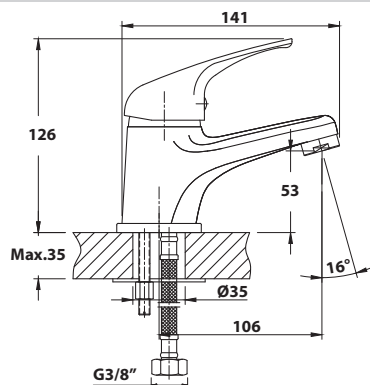

bez DPH	vč. DPH
818,2 Kč	990 Kč
31,8 €	38,5 €



10 ks



405.235.1

## 424.001.1 Stojánková umyvadlová baterie



- keramická kartuše průměr 40 mm
- včetně přívodních flexibilních hadic 3/8"
- otočné ramínko
- materiál: mosaz
- povrchová úprava: chrom
- hmotnost: 0,9 kg
- EAN: 8590913880391

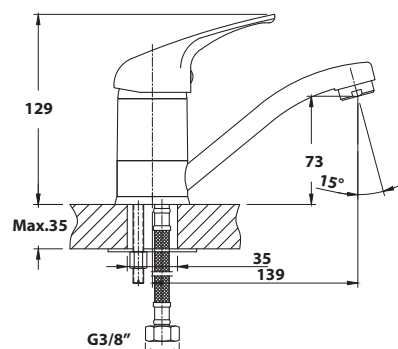

bez DPH	vč. DPH
809,9 Kč	980 Kč
31,8 €	38,5 €



10 ks



405.124.1



360°

## 424.010.1 Nástěnná vanová baterie



- keramická kartuše průměr 40 mm
- rozteč přívodů vody 150 mm
- přepínač tlakový - s aretací
- materiál: mosaz
- povrchová úprava: chrom
- hmotnost: 1,37 kg
- EAN: 8590913878480

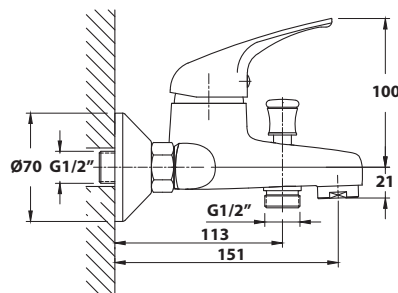

bez DPH	vč. DPH
1 314 Kč	1 590 Kč
48,8 €	59 €



10 ks



405.124.1

## 424.011.1 Nástěnná sprchová baterie



- keramická kartuše průměr 40 mm
- rozteč přívodů vody 150 mm
- materiál: mosaz
- povrchová úprava: chrom
- hmotnost: 1,09 kg
- EAN: 8590913878473

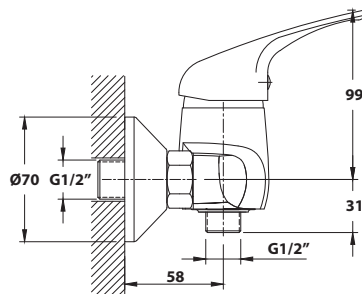

bez DPH	vč. DPH
1 066,1 Kč	1 290 Kč
40,5 €	49 €



10 ks



405.124.1

### 424.050.1 Stojánková dřezová baterie



- keramická kartuše průměr 40 mm
- včetně přívodních flexibilních hadic 3/8"
- otočné ramínko
- materiál: mosaz
- povrchová úprava: chrom
- hmotnost: 0,98 kg
- EAN: 8590913878497

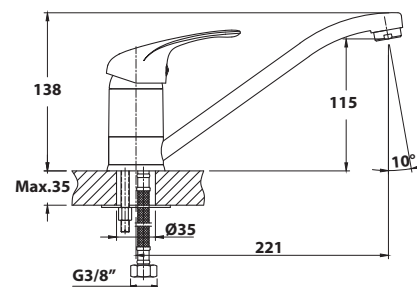

10 ks



405.124.1



360°

bez DPH	vč. DPH
900,8 Kč	1 090 Kč
35,1 €	42,5 €

### 424.070.1 Stojánková dřezová baterie s výsuvnou sprškou



- keramická kartuše průměr 40 mm
- výsuvná sprška
- včetně přívodních flexibilních hadic 3/8"
- otočné ramínko
- materiál: mosaz
- povrchová úprava: chrom
- hmotnost: 1,82 kg
- EAN: 8590913878503

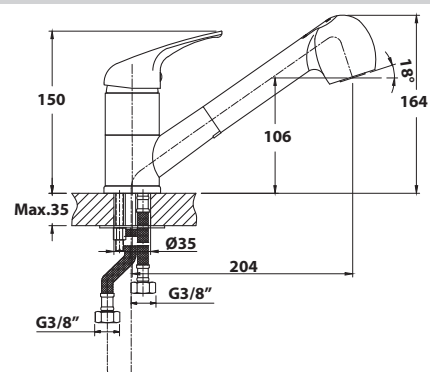

10 ks



405.124.1



360°

bez DPH	vč. DPH
1 231,4 Kč	1 490 Kč
47,9 €	58 €

## 924.004.1 Stojánková umyvadlová baterie



10 ks 405.235.1

- keramická kartuše průměr 40 mm
- včetně přívodních flexibilních hadic 3/8"
- lékařská páka
- materiál: mosaz
- povrchová úprava: chrom
- hmotnost: 1,05 kg
- EAN: 8590913924255

bez DPH	vč. DPH
1 090,9 Kč	1 320 Kč
42,5 €	51,4 €

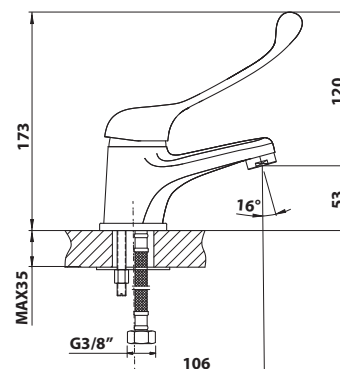

## 924.004.1 Stojánková umyvadlová baterie



10 ks 405.124.1

- keramická kartuše průměr 40 mm
- včetně přívodních flexibilních hadic 3/8"
- otočné ramínko
- lékařská páka
- materiál: mosaz
- povrchová úprava: chrom
- hmotnost: 1,04 kg
- EAN: 8590913921896

bez DPH	vč. DPH
1 082,6 Kč	1 310 Kč
42,5 €	51,4 €

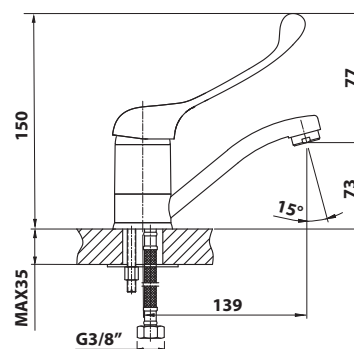

## 863.004.1 Stojánková umyvadlová baterie



10 ks 350.124.1

- keramická kartuše průměr 35 mm
- včetně přívodních flexibilních hadic 3/8"
- lékařská páka
- materiál: mosaz
- povrchová úprava: chrom
- hmotnost: 1,16 kg
- EAN: 8590913924286

bez DPH	vč. DPH
1 322,3 Kč	1 600 Kč
50,5 €	61,1 €

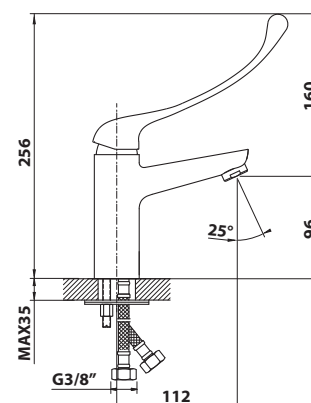

## 914.004.1 Stojánková umyvadlová baterie

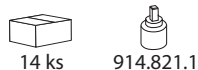

14 ks 914.821.1

- keramická kartuše průměr 35 mm
- včetně přívodních flexibilních hadic 3/8"
- lékařská páka
- materiál: mosaz
- povrchová úprava: chrom
- hmotnost: 1,71 kg
- EAN: 8590913924293

bez DPH	vč. DPH
2 396,7 Kč	2 900 Kč
91,8 €	111,1 €

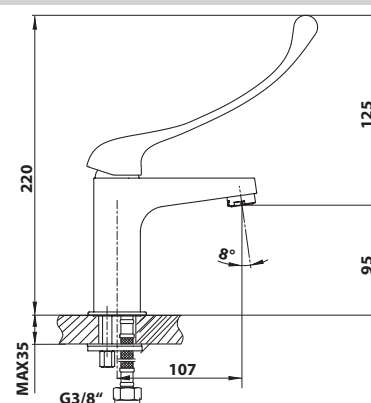

### 612.014.1 Nástěnná dřezová/umyvadlová baterie



10 ks



350.124.1



360°

- keramická kartuše průměr 35 mm
- rozteč přívodů vody 150 mm
- otočné ramínko
- lékařská páka
- materiál: mosaz
- povrchová úprava: chrom
- hmotnost: 1,58 kg
- EAN: 8590913921940

bez DPH	vč. DPH
1 462,8 Kč	1 770 Kč
57,9 €	70,1 €

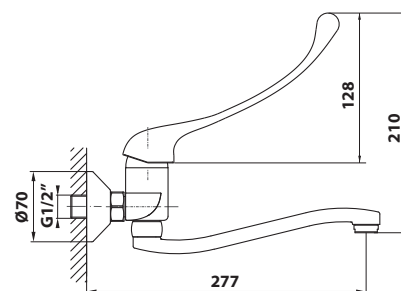

### 424.054.1 Stojánková dřezová baterie



10 ks



405.124.1



360°

- keramická kartuše průměr 40 mm
- včetně přívodních flexibilních hadic 3/8"
- otočné ramínko
- lékařská páka
- materiál: mosaz
- povrchová úprava: chrom
- hmotnost: 1,18 kg
- EAN: 8590913921902

bez DPH	vč. DPH
1 173,6 Kč	1 420 Kč
45,8 €	55,4 €

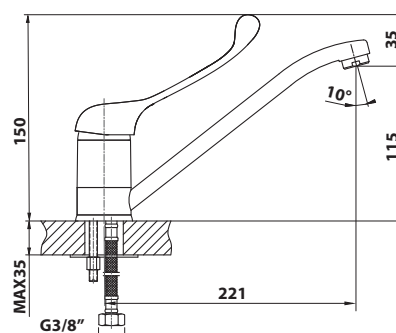

# SMĚŠOVACÍ KARTUŠE

## 914.821.1 Směšovací kartuše 35 mm, nízká



10 ks

- průměr: 35 mm
- hmotnost: 0,07 kg
- EAN: 8590913885020

bez DPH	vč. DPH
392,6 Kč	475 Kč
15,4 €	18,6 €

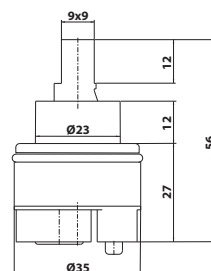

## 350.124.1 Směšovací kartuše 35 mm, nízká



10 ks

- průměr: 35 mm
- hmotnost: 0,06 kg
- EAN: 8590913884948

bez DPH	vč. DPH
157 Kč	190 Kč
6,1 €	7,4 €

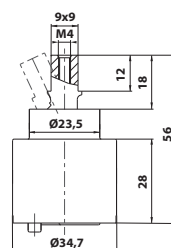

## 914.820.1 Směšovací kartuše 35 mm, vysoká



10 ks

- průměr: 35 mm
- hmotnost: 0,07 kg
- EAN: 8590913886485

bez DPH	vč. DPH
210,7 Kč	255 Kč
8,3 €	10 €

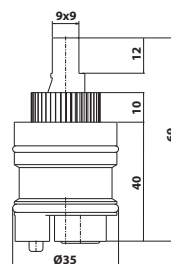

## 350.235.1 Směšovací kartuše 35 mm, vysoká



10 ks

- průměr: 35 mm
- hmotnost: 0,06 kg
- EAN: 8590913884931

bez DPH	vč. DPH
173,6 Kč	210 Kč
6,8 €	8,2 €

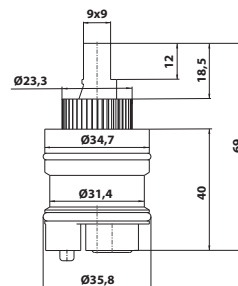

## 405.124.1 Směšovací kartuše 40 mm, nízká



10 ks

- průměr: 40 mm
- hmotnost: 0,06 kg
- EAN: 8590913884962

bez DPH	vč. DPH
173,6 Kč	210 Kč
6,8 €	8,2 €

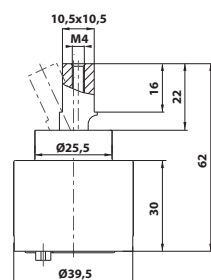

## 405.235.1 Směšovací kartuše 40 mm, vysoká



10 ks

- průměr: 40 mm
- hmotnost: 0,06 kg
- EAN: 8590913884955

bez DPH	vč. DPH
198,3 Kč	<b>240 Kč</b>
7,8 €	<b>9,4 €</b>

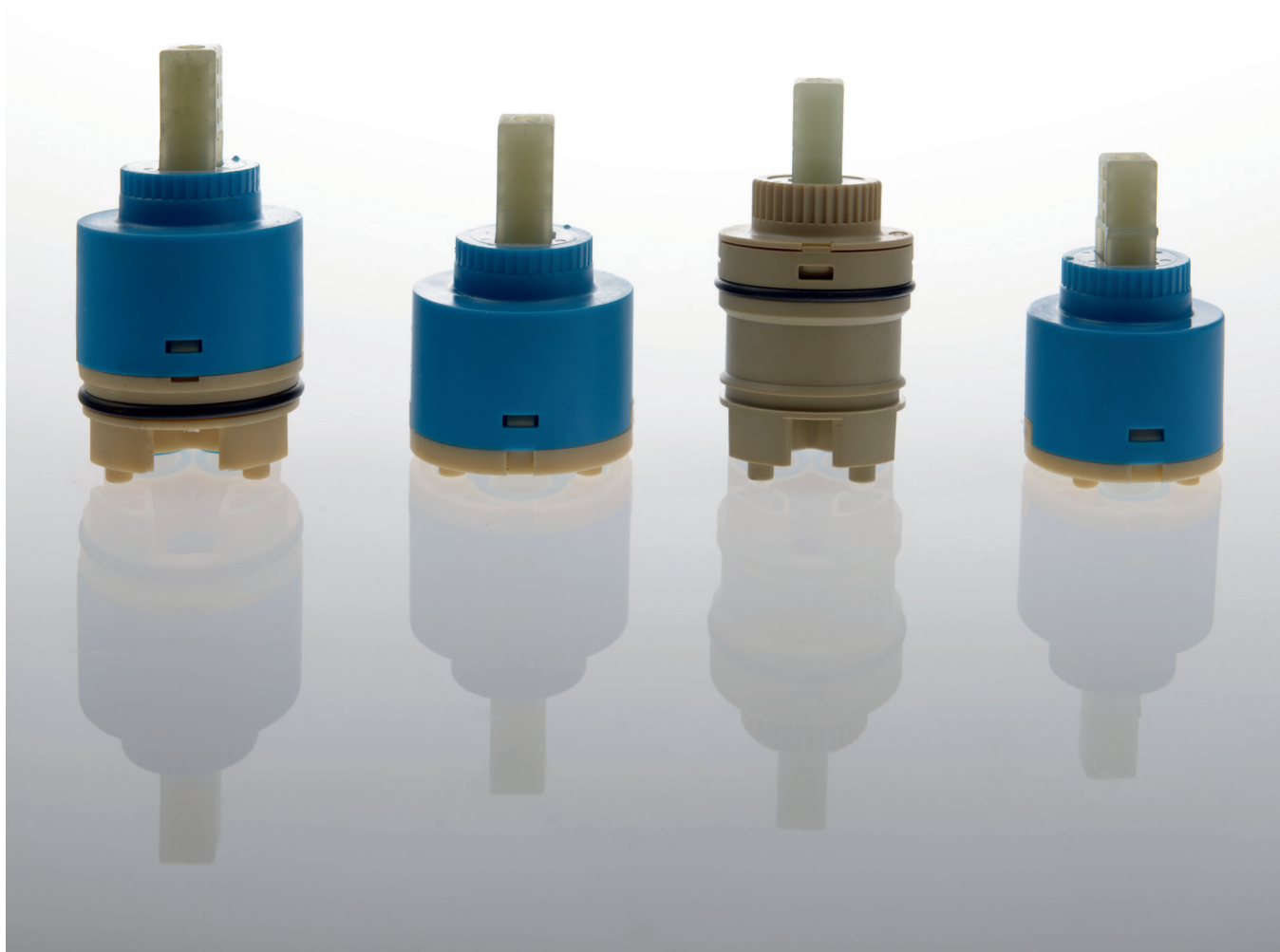
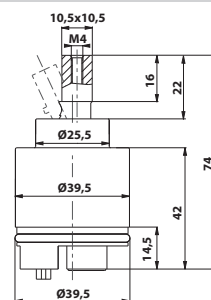



# ROHOVÉ VENTILY

## 181.867.1 Rohový vřetenový ventil



50 ks

- velikost závitů: G1/2" x G3/8"
- materiál: ABS/mosaz
- povrchová úprava: chrom
- hmotnost: 0,19 kg
- EAN: 8590913888175

bez DPH	vč. DPH
136,4 Kč	165 Kč
5,3 €	6,4 €

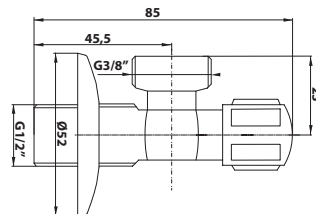

## 181.749.1 Rohový kombinovaný ventil



50 ks

- velikost závitů: G1/2" x G3/4" x G3/8"
- příruba s plastovou zpětnou klapkou
- materiál: ABS/mosaz
- povrchová úprava: chrom
- hmotnost: 0,22 kg
- EAN: 8590913921889

bez DPH	vč. DPH
326,5 Kč	395 Kč
12,7 €	15,4 €

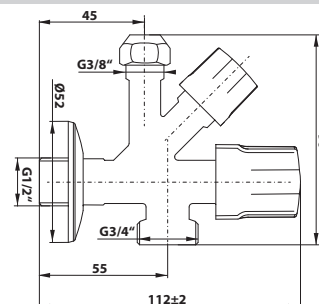

## 181.934.1 Rohový pračkový ventil



50 ks

- velikost závitů: G1/2" x G3/4"
- příruba s plastovou zpětnou klapkou
- materiál: ABS/mosaz
- povrchová úprava: chrom
- hmotnost: 0,28 kg
- EAN: 8590913921872

bez DPH	vč. DPH
169,4 Kč	205 Kč
6,7 €	8 €

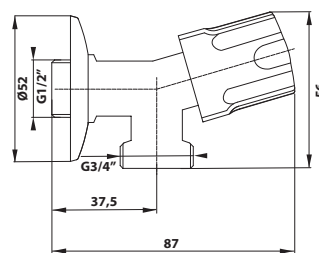



# VÝSTAVNÍ STOJANY



55 x 187 x 30 cm



30 x 60 x 15 cm





# Sprchový program



# PŘÍSLUŠENSTVÍ

## 621.300.1 Hlavová sprcha



- průměr: 230 mm
- materiál: ABS
- povrchová úprava: chrom
- hmotnost: 1,66 kg
- EAN: 8590913881527

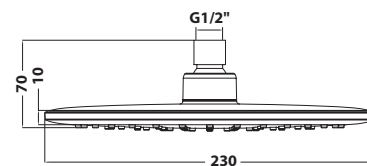

8 ks

bez DPH	vč. DPH
818,2 Kč	<b>990 Kč</b>
31,8 €	<b>38,5 €</b>

## 621.400.1 Sprchové ramínko



- délka: 380 mm
- materiál: mosaz
- povrchová úprava: chrom
- hmotnost: 0,57 kg
- EAN: 8590913881534

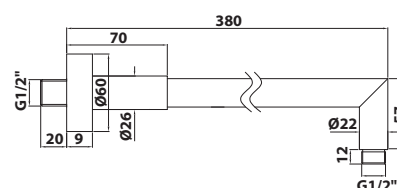

20 ks

bez DPH	vč. DPH
950,4 Kč	<b>1 150 Kč</b>
37,2 €	<b>45 €</b>

## 621.100.1 Sprchová souprava



- ruční sprcha: jedna funkce
- držák sprchy: výklopný
- materiál: ABS/mosaz
- povrchová úprava: chrom
- hmotnost: 0,46 kg
- EAN: 8590913881503

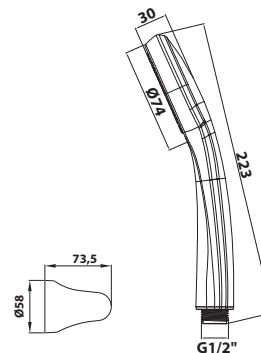

20 ks

bez DPH	vč. DPH
404,9 Kč	<b>490 Kč</b>
15,8 €	<b>19,1 €</b>

## 621.500.1 Vývod sprchy



- vývod 1/2"
- materiál: mosaz
- povrchová úprava: chrom
- hmotnost: 0,27 kg
- EAN: 8590913881541

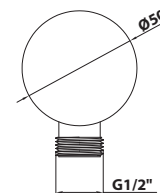

20 ks

bez DPH	vč. DPH
405 Kč	<b>490 Kč</b>
15,8 €	<b>19,1 €</b>

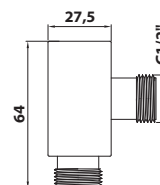



## 621.200.1 Sprchová souprava



- délka posuvného držáku 700 mm
- průměr tyče 22 mm
- ruční sprcha: jedna funkce
- materiál: ABS/nerez
- povrchová úprava: chrom
- hmotnost: 1,19 kg
- EAN: 8590913881510

bez DPH	vč. DPH
851,2 Kč	<b>1 030 Kč</b>
33 €	<b>40 €</b>

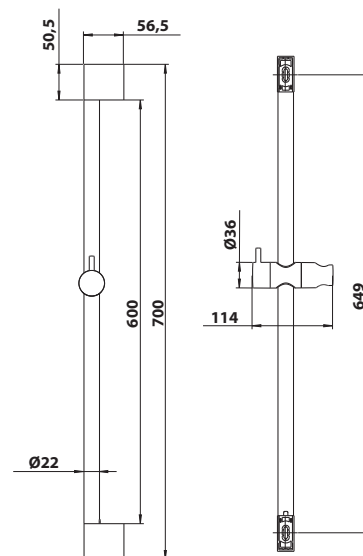

10 ks





# Sanitární keramika



**BRUCKNER**



# NEON

## 201.130.0 NEON umyvadlo



20 ks

- rozměr: 45 x 41,5 cm
- materiál: keramika
- hmotnost: 10,58 kg
- EAN: 8590913925863

bez DPH	vč. DPH
1 454,5 Kč	1 760 Kč
57 €	69 €

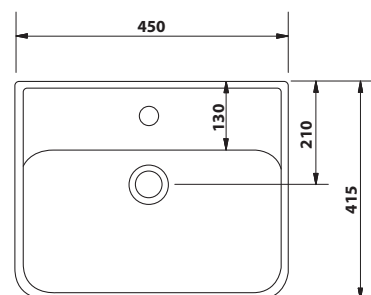

## 201.131.0 NEON umyvadlo



16 ks

- rozměr: 50 x 41,5 cm
- materiál: keramika
- hmotnost: 12,4 kg
- EAN: 8590913925870

bez DPH	vč. DPH
1 619,8 Kč	1 960 Kč
64,5 €	78 €

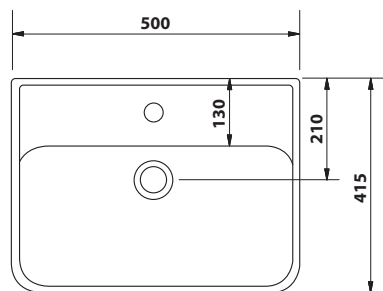

## 201.132.0 NEON umyvadlo



16 ks

- rozměr: 60 x 41,5 cm
- materiál: keramika
- hmotnost: 14,36 kg
- EAN: 8590913925887

bez DPH	vč. DPH
1 884,3 Kč	2 280 Kč
73,6 €	89 €

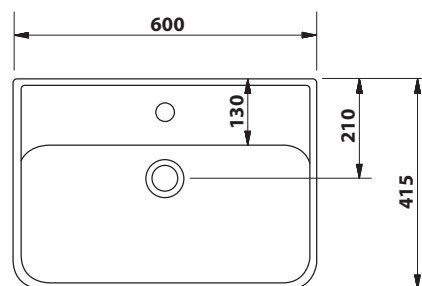

## 201.129.0 NOAM umývatko



8 ks

- rozměr: 37,5 x 28 cm
- materiál: keramika
- hmotnost: 7,75 kg
- EAN: 8590913916571

bez DPH	vč. DPH
1 066,1 Kč	1 290 Kč
40,5 €	49 €

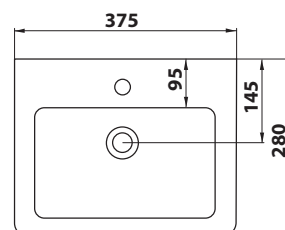



### 201.701.4 SCHWARN urinál



- rozměr: 34 x 55 x 31 cm
- zadní přívod
- zadní odpad
- sifon je součástí balení
- vtoková armatura 121.520.1 není součástí
- materiál: keramika
- hmotnost: 12,35 kg
- EAN: 8590913907609

bez DPH	vč. DPH
<b>2 719 Kč</b>	<b>3 290 Kč</b>
106,6 €	129 €

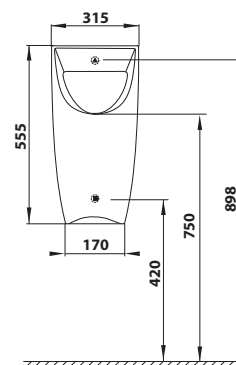

### 201.722.4 SCHWARN urinál s automatickým splachovačem



- rozměr: 34 x 55 x 31 cm
- napájecí napětí: 6V DC
- zdroj napětí: síťový zdroj 121.762.1 nebo lithium baterie 121.771.1
- hmotnost: 13,1 kg
- EAN: 8590913928499

bez DPH	vč. DPH
<b>10 148,8 Kč</b>	<b>12 280 Kč</b>
395 €	478 €

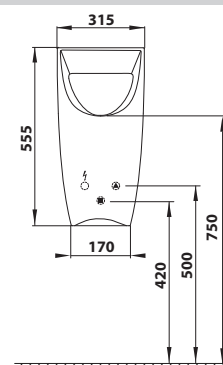

### 121.771.1 Bateriový zdroj



- včetně lithium baterie CR-P2
- napájecí napětí: 6V DC
- hmotnost: 0,12 kg
- EAN: 8590913920226

bez DPH	vč. DPH
<b>1 644,6 Kč</b>	<b>1 990 Kč</b>
64,5 €	78 €

### 121.537.1 Senzorový splachovač urinálu



1 ks

- napájecí napětí: 6V DC
- zdroje napětí: - 4x alkalické baterie AA  
- napájecí zdroj 121.762.1
- materiál: nerez
- hmotnost: 1,46 kg
- EAN: 8590913883613

bez DPH	vč. DPH
3 214,9 Kč	3 890 Kč
123,1 €	149 €

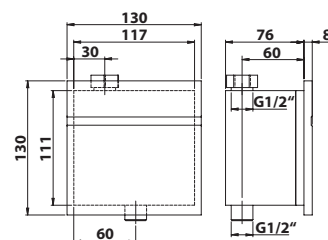

### 121.628.1 Připojovací sada k urinálu s horním napouštěním



1 ks

- velikost závitů: G1/2"
- materiál: nerez
- hmotnost: 0,25 kg
- EAN: 8590913883620

bez DPH	vč. DPH
735,5 Kč	890 Kč
28,9 €	35 €

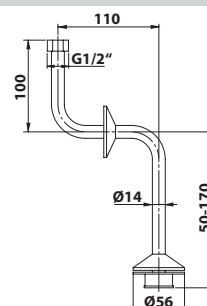

### 121.762.1 Napájecí zdroj



1 ks

- pro 1–10 splachovačů
- vstupní napětí: 230V AC
- výstupní napětí: 6V DC
- výkon: 15 VA
- max výstupní proud: 2,5 A
- IP56
- hmotnost: 0,26 kg
- EAN: 8590913886317

bez DPH	vč. DPH
1 396,7 Kč	1 690 Kč
53,7 €	65 €

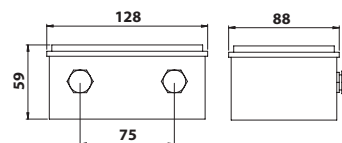

# Koupelnový nábytek



**BRUCKNER**



## 501.111.0 Skříňka s umyvadlem



12 ks

- rozměr skříňky: 42 x 71 x 34,8 cm
- rozměr umyvadla: 45 x 8,5 x 41,5 cm
- barva: bílá
- materiál skříňky: MDF/lamino
- instalace: závěsné na stěnu
- volba L/P otevírání při instalaci
- typ skříňky: dvířka
- dodáváno ve složeném stavu
- výbava: tiché a plynulé zavírání
- hmotnost setu: 25,58 kg
- EAN: 8590913926389

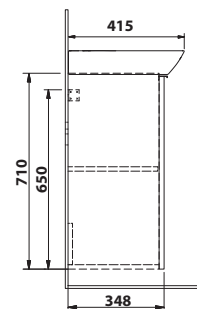
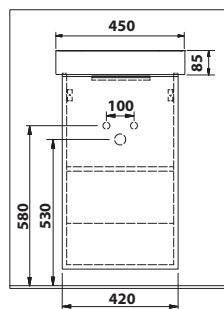

bez DPH	vč. DPH
4 669,4 Kč	5 650 Kč
180,2 €	218 €

## 501.112.0 Skříňka s umyvadlem



12 ks

- rozměr skříňky: 47 x 71 x 35 cm
- rozměr umyvadla: 50 x 8,5 x 41,5 cm
- barva: bílá
- materiál skříňky: MDF/lamino
- instalace: závěsné na stěnu
- volba L/P otevírání při instalaci
- typ skříňky: dvířka
- dodáváno ve složeném stavu
- výbava: tiché a plynulé zavírání
- hmotnost setu: 28,4 kg
- EAN: 8590913926396

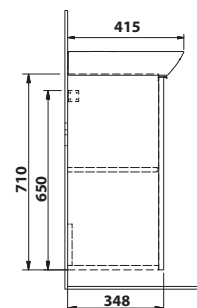
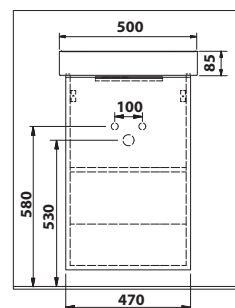

bez DPH	vč. DPH
5 000 Kč	6 050 Kč
195,9 €	237 €

## 501.113.0 Skříňka s umyvadlem



12 ks

- rozměr skříňky: 56,5 x 45 x 35 cm
- rozměr umyvadla: 60 x 8,5 x 41,5 cm
- barva: bílá
- materiál skříňky: MDF/lamino
- instalace: závěsné na stěnu
- typ skříňky: zásuvky
- dodáváno ve složeném stavu
- výbava: tiché a plynulé zavírání
- hmotnost setu: 29,4 kg
- EAN: 8590913926419

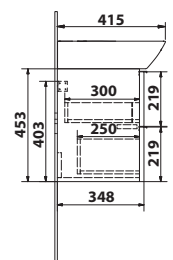
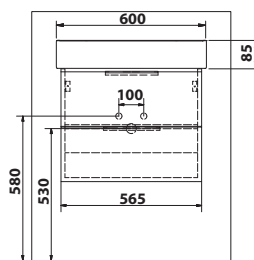

bez DPH	vč. DPH
6 008,3 Kč	7 270 Kč
235,5 €	284 €







# Otopná tělesa



**BRUCKNER**

## 600.111.4 Otopné těleso



10 ks

- rozměr: 400 x 930 mm
- topný výkon 75/65/20 °C: 327 W
- doporučená topná tyč: 300 W
- vytápění: ústřední, kombinované
- přípojovací rozteč: 50 mm
- barva: bílá
- materiál: ocel
- hmotnost: 6,6 kg
- EAN: 8590913922725

bez DPH	vč. DPH
<b>2 057,9 Kč</b>	<b>2 490 Kč</b>
81 €	98 €

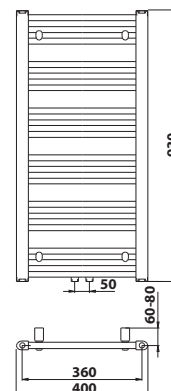

## 600.112.4 Otopné těleso



10 ks

- rozměr: 400 x 1250 mm
- topný výkon 75/65/20 °C: 437 W
- doporučená topná tyč: 400 W
- vytápění: ústřední, kombinované
- přípojovací rozteč: 50 mm
- barva: bílá
- materiál: ocel
- hmotnost: 8,5 kg
- EAN: 8590913922732

bez DPH	vč. DPH
<b>2 471,1 Kč</b>	<b>2 990 Kč</b>
97,5 €	118 €

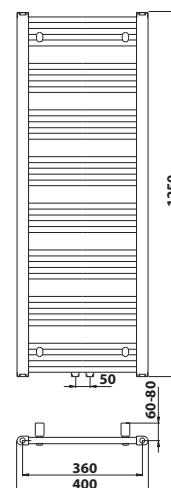

## 600.113.4 Otopné těleso



10 ks

- rozměr: 400 x 1570 mm
- topný výkon 75/65/20 °C: 547 W
- doporučená topná tyč: 500 W
- vytápění: ústřední, kombinované
- přípojovací rozteč: 50 mm
- barva: bílá
- materiál: ocel
- hmotnost: 10,3 kg
- EAN: 8590913922749

bez DPH	vč. DPH
<b>2 801,7 Kč</b>	<b>3 390 Kč</b>
106,6 €	129 €

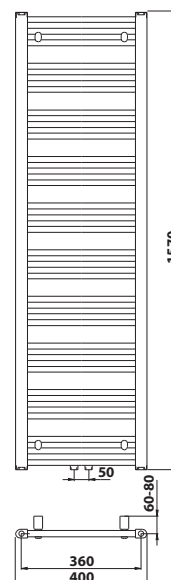



#### 600.114.4 Otopné těleso



10 ks

- rozměr: 500 x 1250 mm
- topný výkon 75/65/20 °C: 525 W
- doporučená topná tyč: 500 W
- vytápění: ústřední, kombinované
- přípojovací rozteč: 50 mm
- barva: bílá
- materiál: ocel
- hmotnost: 9,6 kg
- EAN: 8590913922756

bez DPH	vč. DPH
<b>2 553,7 Kč</b>	<b>3 090 Kč</b>
98,3 €	119 €

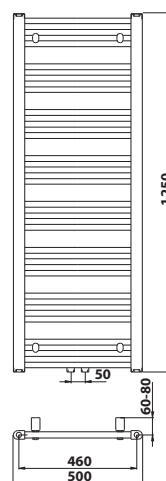

#### 600.115.4 Otopné těleso



10 ks

- rozměr: 500 x 1570 mm
- topný výkon 75/65/20 °C: 657 W
- doporučená topná tyč: 600 W
- vytápění: ústřední, kombinované
- přípojovací rozteč: 50 mm
- barva: bílá
- materiál: ocel
- hmotnost: 11,8 kg
- EAN: 8590913922763

bez DPH	vč. DPH
<b>3 049,6 Kč</b>	<b>3 690 Kč</b>
119,8 €	145 €

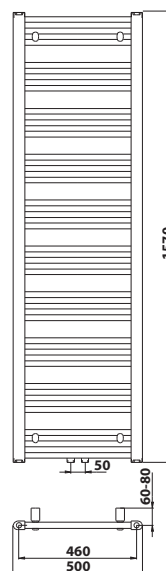

#### 600.116.4 Otopné těleso



10 ks

- rozměr: 600 x 930 mm
- topný výkon 75/65/20 °C: 457 W
- doporučená topná tyč: 400 W
- vytápění: ústřední, kombinované
- přípojovací rozteč: 50 mm
- barva: bílá
- materiál: ocel
- hmotnost: 8,2 kg
- EAN: 8590913922770

bez DPH	vč. DPH
<b>2 305,8 Kč</b>	<b>2 790 Kč</b>
90,1 €	109 €

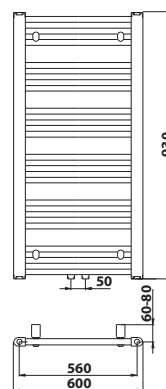

## 600.117.4 Otopné těleso



10 ks

- rozměr: 600 x 1250 mm
- topný výkon 75/65/20 °C: 611 W
- doporučená topná tyč: 500 W
- vytápění: ústřední, kombinované
- přípojovací rozteč: 50 mm
- barva: bílá
- materiál: ocel
- hmotnost: 11 kg
- EAN: 8590913922787

bez DPH	vč. DPH
2 719 Kč	3 290 Kč
106,6 €	129 €

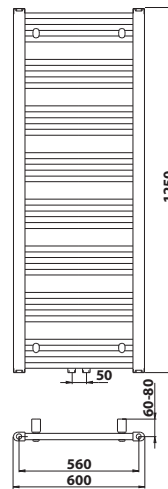

## 600.118.4 Otopné těleso



10 ks

- rozměr: 600 x 1570 mm
- topný výkon 75/65/20 °C: 765 W
- doporučená topná tyč: 700 W
- vytápění: ústřední, kombinované
- přípojovací rozteč: 50 mm
- barva: bílá
- materiál: ocel
- hmotnost: 13,8 kg
- EAN: 8590913922794

bez DPH	vč. DPH
3 297,5 Kč	3 990 Kč
128,1 €	155 €

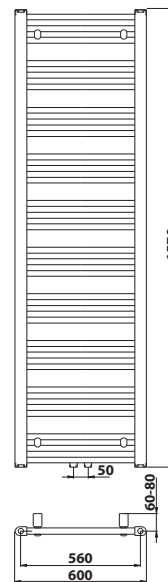

## 600.311.1 Přípojovací sada termostatická pro středové připojení



10 ks

- rozteč: 50 mm
- barva: chrom
- hmotnost: 1,13 kg
- EAN: 8590913924552

bez DPH	vč. DPH
2 057,9 Kč	2 490 Kč
80,9 €	98 €

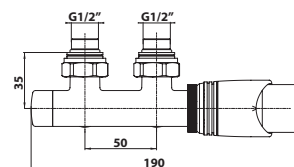

## 600.311.4 Přípojovací sada termostatická pro středové připojení



10 ks

- rozteč: 50 mm
- barva: bílá
- hmotnost: 1,13 kg
- EAN: 8590913924569

bez DPH	vč. DPH
1 975,2 Kč	2 390 Kč
78,5 €	95 €

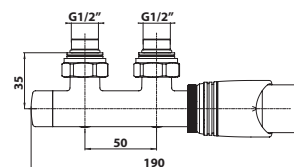







# Instalační materiál



**BRUCKNER**

# UMYVADLOVÉ SIFONY

## 151.209.1 Umyvadlový sifon



25 ks

- velikost závitů: G5/4"
- průměr odpadu: DN32
- materiál: mosaz
- barva: chrom
- hmotnost: 0,58 kg
- EAN: 8590913890000

bez DPH	vč. DPH
718,2 Kč	869 Kč
28,1 €	34 €

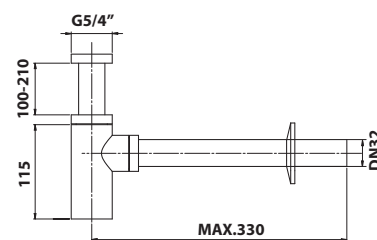

## 151.211.1 Umyvadlový sifon nízký



25 ks

- velikost závitů: G5/4"
- průměr odpadu: DN32
- materiál: mosaz
- barva: chrom
- hmotnost: 0,45 kg
- EAN: 8590913890024

bez DPH	vč. DPH
445,5 Kč	539 Kč
17,4 €	21,1 €

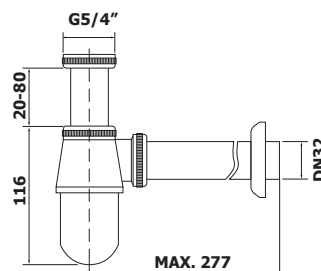

## 151.210.1 Umyvadlový sifon



25 ks

- velikost závitů: G5/4"
- průměr odpadu: DN32
- materiál: mosaz
- barva: chrom
- hmotnost: 0,35 kg
- EAN: 8590913890017

bez DPH	vč. DPH
296,7 Kč	359 Kč
11,6 €	14 €

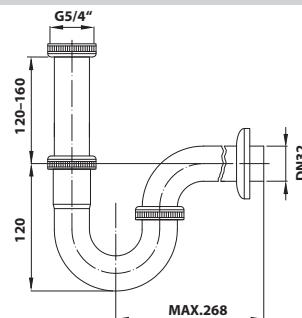

## 151.108.0 Umyvadlový sifon



30 ks

- velikost závitů: G5/4"
- průměr odpadu: DN32
- materiál: plast
- barva: bílá
- hmotnost: 0,25 kg
- EAN: 8590913891137

bez DPH	vč. DPH
161,2 Kč	195 Kč
6,3 €	7,6 €

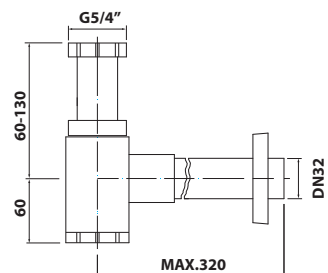

## 151.109.0 Umyvadlový sifon



30 ks

- velikost závitů: G5/4"
- průměr odpadu: DN40
- materiál: plast
- barva: bílá
- hmotnost: 0,25 kg
- EAN: 8590913889448

bez DPH	vč. DPH
104,1 Kč	126 Kč
4,1 €	4,9 €

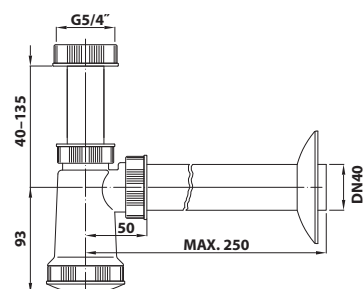

### 151.112.0 Umyvadlový sifon s výpustí



 25 ks

- velikost závitů: G5/4"
- průměr odpadu: DN40
- zátka s uchem
- materiál: plast/nerez
- barva: bílá
- hmotnost: 0,26 kg
- EAN: 8590913889462

bez DPH	vč. DPH
164,5 Kč	199 Kč
6,4 €	7,8 €

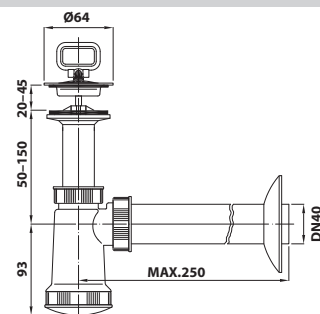

### 151.107.0 Umyvadlový sifon



 20 ks

- velikost závitů: G5/4"
- průměr odpadu: DN40
- materiál: plast
- barva: bílá
- hmotnost: 0,25 kg
- EAN: 8590913907302

bez DPH	vč. DPH
123,1 Kč	149 Kč
4,8 €	5,8 €

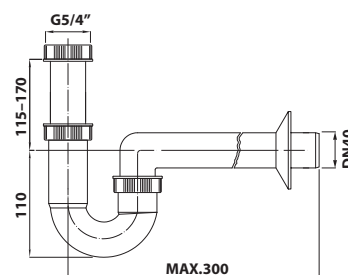

### 151.125.0 Umyvadlový sifon

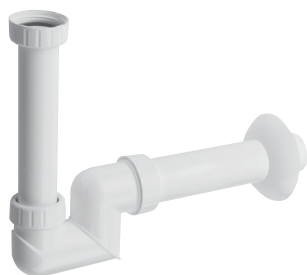

 20 ks

- velikost závitů: G5/4"
- průměr odpadu: DN40
- materiál: plast
- barva: bílá
- hmotnost: 0,19 kg
- EAN: 8590913889493

bez DPH	vč. DPH
181,8 Kč	220 Kč
7,1 €	8,6 €

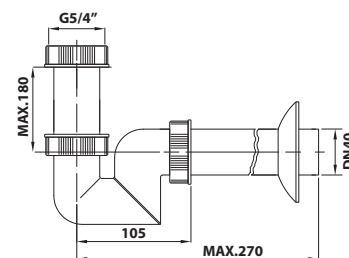

### 151.124.0 Umyvadlový sifon šetřící místo



 25 ks

- velikost závitů: G5/4"
- průměr odpadu: DN32
- materiál: plast
- barva: bílá
- hmotnost: 0,24 kg
- EAN: 8590913891151

bez DPH	vč. DPH
326,4 Kč	395 Kč
12,7 €	15,4 €

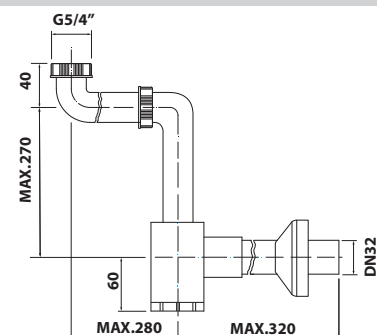

### 151.128.0 Umyvadlový sifon šetřící místo



 50 ks

- velikost závitů: G5/4"
- průměr odpadu: DN40
- materiál: plast
- barva: bílá
- hmotnost: 0,18 kg
- EAN: 8590913889509

bez DPH	vč. DPH
156,2 Kč	189 Kč
6,1 €	7,4 €

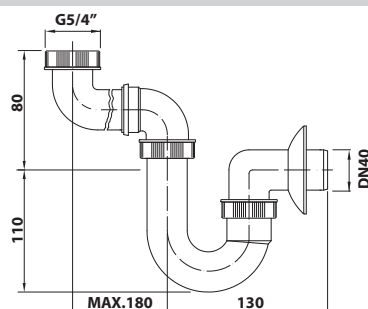



# UMYVADLOVÉ SIFONY

## 151.129.0 Umyvadlový sifon šetřící místo



- velikost závitů: G5/4"
- průměr odpadu: DN40
- materiál: plast
- barva: bílá
- hmotnost: 0,24 kg
- EAN: 8590913889516

bez DPH	vč. DPH
280,2 Kč	339 Kč
10,9 €	13,2 €

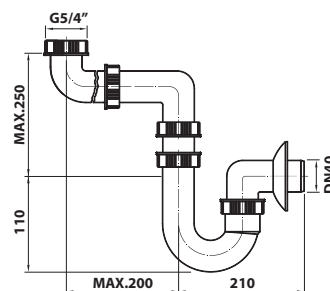

50 ks

## 151.133.0 Umyvadlový sifon šetřící místo s click clack výpustí



- velikost závitů: G5/4"
- průměr odpadu: DN32
- zátky chrom
- materiál: plast
- barva: bílá
- hmotnost: 0,45 kg
- EAN: 8590913907876

bez DPH	vč. DPH
652,9 Kč	790 Kč
25,6 €	31 €

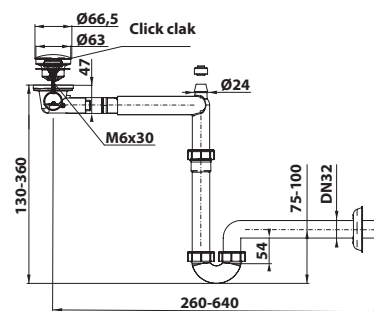

25 ks

## 151.133.6 Umyvadlový sifon šetřící místo s click clack výpustí

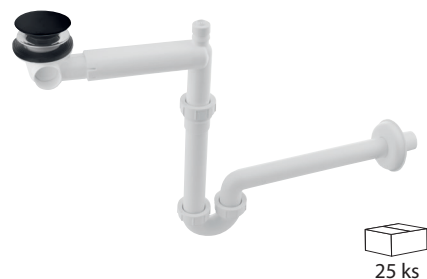

- velikost závitů: G5/4"
- průměr odpadu: DN32
- keramická zátky černá mat
- materiál: plast
- barva: bílá
- hmotnost: 0,45 kg
- EAN: 8590913916762

bez DPH	vč. DPH
1 479,3 Kč	1 790 Kč
57 €	69 €

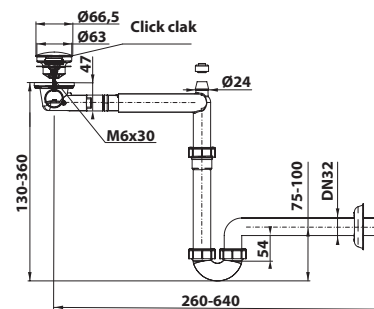

25 ks

## 151.032.0 Nábytkový sifon šetřící místo



- velikost závitů: G5/4"
- průměr odpadu: DN32
- materiál: plast
- barva: bílá
- hmotnost: 0,28 kg
- EAN: 8590913890758

bez DPH	vč. DPH
450,4 Kč	545 Kč
17,6 €	21,3 €

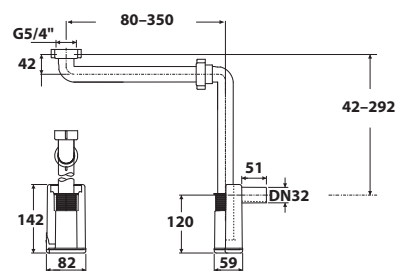

25 ks

## 151.110.0 Umyvadlový sifon s odbočkou

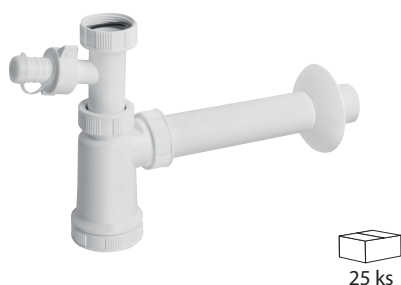

- velikost závitů: G5/4"
- průměr odpadu: DN40
- odbočka na pračku
- materiál: plast
- barva: bílá
- hmotnost: 0,24 kg
- EAN: 8590913889455

bez DPH	vč. DPH
147,9 Kč	179 Kč
5,8 €	7 €

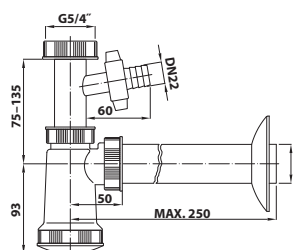

25 ks

### 151.114.0 Umyvadlový sifon s odbočkou a výpustí



20 ks

- velikost závitů: G5/4"
- průměr odpadu: DN40
- odbočka na pračku
- zátka s uchem
- materiál: plast/nerez
- barva: bílá
- hmotnost: 0,27 kg
- EAN: 8590913889479

bez DPH	vč. DPH
214 Kč	259 Kč
8,4 €	10,1 €

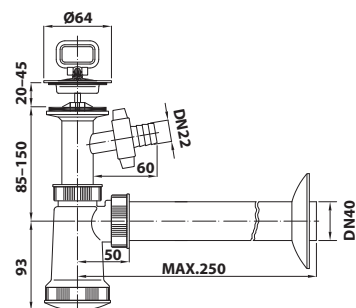

### 151.123.0 Flexibilní umyvadlový sifon



25 ks

- velikost závitů: G5/4"
- průměr odpadu: DN40
- lze upravit na požadovanou délku
- délka: 500 mm
- materiál: plast
- barva: bílá
- hmotnost: 0,23 kg
- EAN: 8590913887413

bez DPH	vč. DPH
222,3 Kč	269 Kč
8,7 €	10,5 €

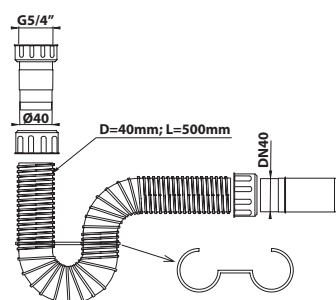

### 151.130.0 Umyvadlový sifon pro dvojumyvadlo



15 ks

- velikost závitů: G5/4"
- průměr odpadu: DN40
- maximální rozteč výpustí 540 mm
- materiál: plast
- barva: bílá
- hmotnost: 0,51 kg
- EAN: 8590913891144

bez DPH	vč. DPH
433,9 Kč	525 Kč
16,9 €	20,5 €

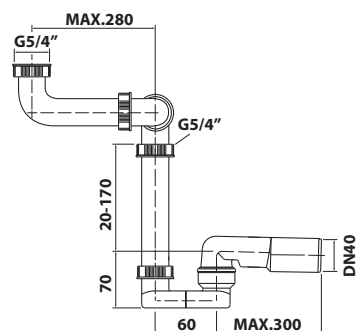

### 151.132.0 Umyvadlový sifon pro dvojumyvadlo



10 ks

- velikost závitů: G5/4"
- průměr odpadu: DN40
- maximální rozteč výpustí 510 mm
- materiál: plast
- barva: bílá
- hmotnost: 0,24 kg
- EAN: 8590913907388

bez DPH	vč. DPH
368,6 Kč	446 Kč
14,4 €	17,4 €

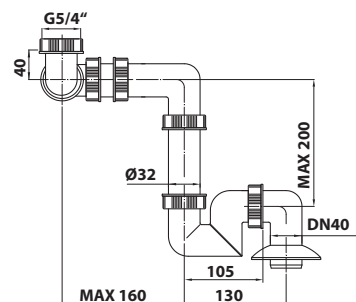

# UMYVADLOVÉ SIFONY

## 151.180.0 Umyvadlový odtok šetřící místo



10 ks

- velikost závitů: G5/4"
- materiál: plast
- barva: bílá
- hmotnost: 0,24 kg
- EAN: 8590913907296

bez DPH	vč. DPH
81 Kč	98 Kč
3,1 €	3,8 €

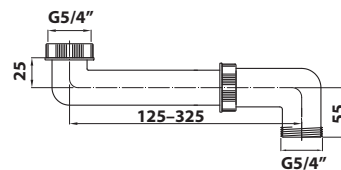

## 151.199.0 Krycí rozeta pro sifon



30 ks

- průměr: DN40
- materiál: plast
- barva: bílá
- hmotnost: 0,01 kg
- EAN: 8590913889592

bez DPH	vč. DPH
15,7 Kč	19 Kč
0,6 €	0,7 €

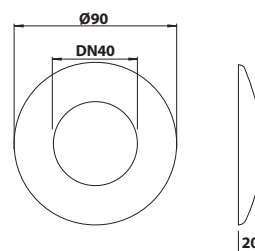

## 151.307.1 Umyvadlová výpust click clack



50 ks

- velikost závitů: G5/4"
- materiál: mosaz
- barva: chrom
- hmotnost: 0,31 kg
- EAN: 8590913914447

bez DPH	vč. DPH
387,6 Kč	469 Kč
15,1 €	18,3 €

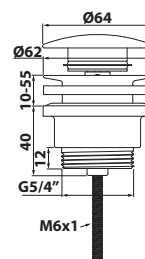

## 151.119.0 Umyvadlová výpust



50 ks

- velikost závitů: G5/4"
- materiál: plast/nerez
- hmotnost: 0,07 kg
- EAN: 8590913889486

bez DPH	vč. DPH
79,3 Kč	96 Kč
3,1 €	3,8 €

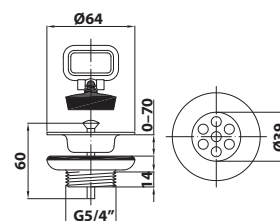

## 151.120.2 Nerezová odtoková mřížka průměr 65 mm



50 ks

- materiál: nerez
- hmotnost: 0,01 kg
- EAN: 8590913891168

bez DPH	vč. DPH
20,7 Kč	25 Kč
0,8 €	1 €

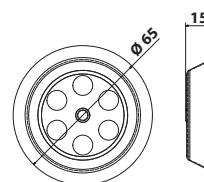

# DŘEZOVÉ SIFONY

## 155.115.0 Dřezový sifon



20 ks

- velikost závitů: G6/4"
- průměr odpadu: DN50
- materiál: plast
- barva: bílá
- hmotnost: 0,49 kg
- EAN: 8590913889608

bez DPH	vč. DPH
139,7 Kč	169 Kč
5,5 €	6,6 €

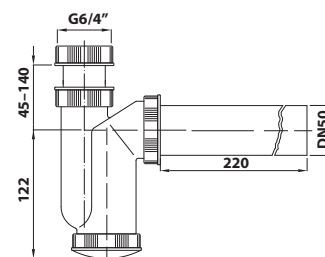

## 155.117.0 Dřezový sifon s výpustí



24 ks

- velikost závitů: G6/4"
- průměr odpadu: DN50
- zátka s uchem
- materiál: plast/nerez
- barva: bílá
- hmotnost: 0,34 kg
- EAN: 8590913889622

bez DPH	vč. DPH
214 Kč	259 Kč
8,3 €	10,1 €

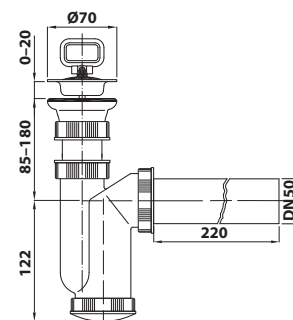

## 155.116.0 Dřezový sifon s odbočkou



20 ks

- velikost závitů: G6/4"
- průměr odpadu: DN50
- odbočka na pračku
- materiál: plast
- barva: bílá
- hmotnost: 0,28 kg
- EAN: 8590913889615

bez DPH	vč. DPH
172,7 Kč	209 Kč
6,8 €	8,2 €

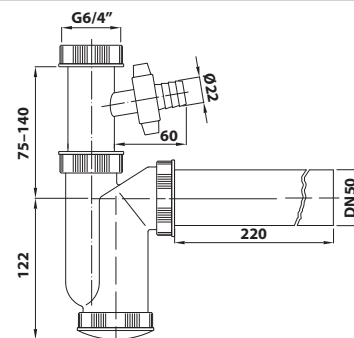

## 155.118.0 Dřezový sifon s odbočkou a výpustí



24 ks

- velikost závitů: G6/4"
- průměr odpadu: DN50
- odbočka na pračku
- zátka s uchem
- materiál: plast/nerez
- barva: bílá
- hmotnost: 0,36 kg
- EAN: 8590913889639

bez DPH	vč. DPH
263,6 Kč	319 Kč
10,3 €	12,5 €

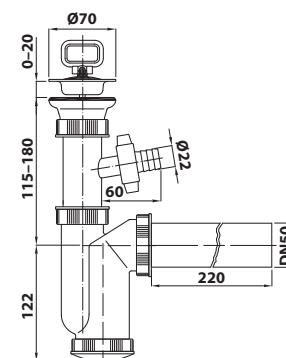

# DŘEZOVÉ SIFONY

## 155.183.0 Flexibilní dřezový sifon



- velikost závitu: G6/4"
- průměr odpadu: DN40
- lze upravit na požadovanou délku
- délka: 500 mm
- materiál: plast
- barva: bílá
- hmotnost: 0,21 kg
- EAN: 8590913907548



25 ks

bez DPH	vč. DPH
230,6 Kč	279 Kč
9 €	10,9 €

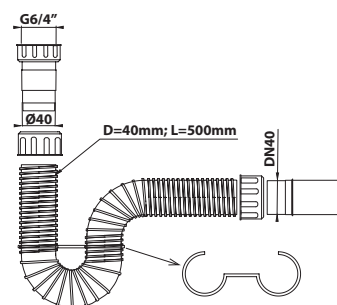

## 155.125.0 Dřezový sifon šetřící místo s odbočkou



20 ks

- velikost závitu: G6/4"
- průměr odpadu: DN40
- odbočka na pračku
- materiál: plast
- barva: bílá
- hmotnost: 0,24 kg
- EAN: 8590913907319

bez DPH	vč. DPH
260,3 Kč	315 Kč
10,2 €	12,3 €

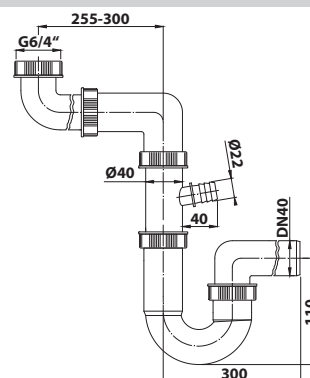

## 155.126.0 Dřezový sifon šetřící místo s přepadem a odbočkou



6 ks

- velikost závitu: G6/4"
- průměr odpadu: DN40
- odbočka na pračku
- materiál: plast
- barva: bílá
- hmotnost: 0,38 kg
- EAN: 8590913907890

bez DPH	vč. DPH
445,5 Kč	539 Kč
17,4 €	21,1 €

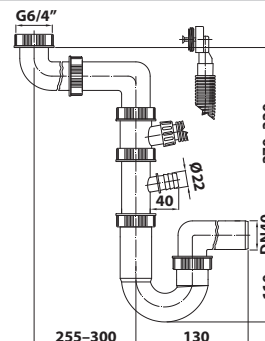

## 155.127.0 Dřezový sifon šetřící místo s výpustí s přepadem a odbočkou



6 ks

- velikost závitu: G6/4"
- průměr odpadu: DN40
- odbočka na pračku
- materiál: plast/nerez
- barva: bílá
- hmotnost: 0,51 kg
- EAN: 8590913907906

bez DPH	vč. DPH
619 Kč	749 Kč
24,4 €	29,5 €

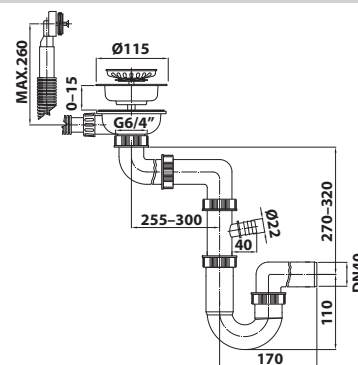

### 155.132.0 Dřezový sifon s odbočkou pro dvojdřez



- velikost závitů: G6/4"
- průměr odpadu: DN40
- odbočka na pračku
- rozteč výpustí 235–340 mm
- materiál: plast
- barva: bílá
- hmotnost: 0,24 kg
- EAN: 8590913907326

bez DPH	vč. DPH
462 Kč	559 Kč
18,2 €	22 €

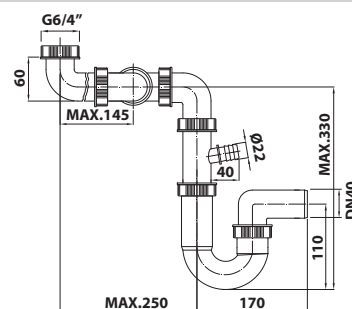

### 155.136.0 Dřezová odtoková trubka



- velikost závitů: G6/4"
- průměr odpadu: DN40
- materiál: plast
- barva: bílá
- hmotnost: 0,24 kg
- EAN: 8590913907340

bez DPH	vč. DPH
156,2 Kč	189 Kč
6,1 €	7,4 €

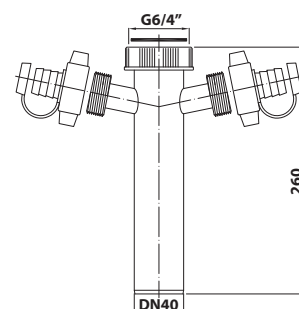

### 155.134.0 Jednodřezový odtok šetřící místo



- velikost závitů: G6/4"
- materiál: plast
- barva: bílá
- hmotnost: 0,24 kg
- EAN: 8590913907333

bez DPH	vč. DPH
90,1 Kč	109 Kč
3,6 €	4,3 €

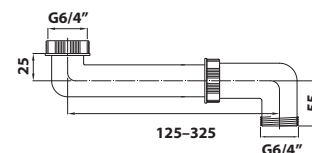

### 155.199.0 Krycí rozeta pro sifon



- průměr: DN50
- materiál: plast
- barva: bílá
- hmotnost: 0,01 kg
- EAN: 8590913889653

bez DPH	vč. DPH
32,2 Kč	39 Kč
1,2 €	1,5 €

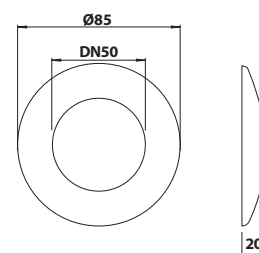

### 155.120.0 Dřezová nerez výpust



- velikost závitů: G6/4"
- materiál: plast/nerez
- hmotnost: 0,08 kg
- EAN: 8590913889646

bez DPH	vč. DPH
94,2 Kč	114 Kč
3,7 €	4,5 €

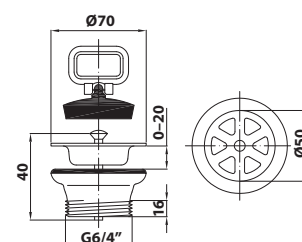

# DŘEZOVÉ SIFONY

## 151.121.2 Nerezová odtoková mřížka průměr 70 mm



50 ks

- materiál: nerez
- hmotnost: 0,02 kg
- EAN: 8590913891175

bez DPH	vč. DPH
20,7 Kč	<b>25 Kč</b>
0,8 €	<b>1 €</b>

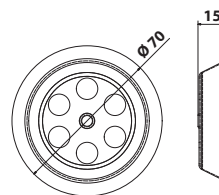

## 155.121.0 Dřezová nerez výpust



20 ks

- velikost závitů: G6/4"
- materiál: plast/nerez
- hmotnost: 0,17 kg
- EAN: 8590913918261

bez DPH	vč. DPH
428,9 Kč	<b>519 Kč</b>
16,8 €	<b>20,3 €</b>

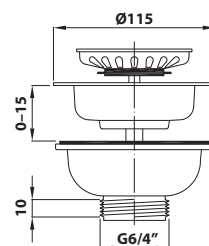

## 155.122.0 Dřezová nerez výpust s ovládáním



5 ks

- velikost závitů: G6/4"
- materiál: plast/nerez
- hmotnost: 0,2 kg
- EAN: 8590913918278

bez DPH	vč. DPH
1 256,2 Kč	<b>1 520 Kč</b>
48,8 €	<b>59 €</b>

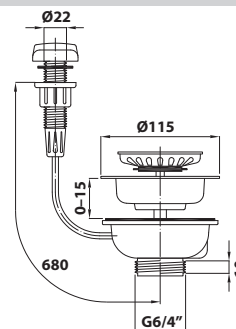

## 155.123.0 Dřezová nerez výpust s přepadem



15 ks

- velikost závitů: G6/4"
- materiál: plast/nerez
- hmotnost: 0,22 kg
- EAN: 8590913923906

bez DPH	vč. DPH
470,3 Kč	<b>569 Kč</b>
18,2 €	<b>22 €</b>

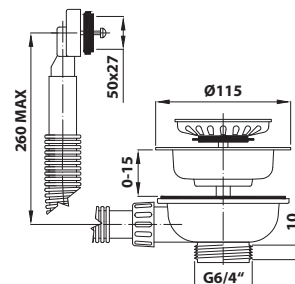



# DOPOJENÍ

## 151.178.0 Flexibilní dopojení s převlečnou matkou



- velikost závitu: G5/4"
- průměr odpadu: DN32/40
- délka: 850 mm
- materiál: plast
- barva: bílá
- hmotnost: 0,1 kg
- EAN: 8590913889578



50 ks

bez DPH	vč. DPH
69,4 Kč	84 Kč
2,7 €	3,3 €

## 151.179.0 Flexibilní dopojení s převlečnou matkou



- velikost závitu: G6/4"
- průměr odpadu: DN40/50
- délka: 950 mm
- materiál: plast
- barva: bílá
- hmotnost: 0,14 kg
- EAN: 8590913889585



40 ks

bez DPH	vč. DPH
76 Kč	92 Kč
3 €	3,6 €

## 151.176.0 Flexibilní dopojení 40/32–32/40



- průměr odpadu: DN32/40
- délka: 870 mm
- materiál: plast
- barva: bílá
- hmotnost: 0,1 kg
- EAN: 8590913889554



20 ks

bez DPH	vč. DPH
67,8 Kč	82 Kč
2,6 €	3,2 €

## 151.177.0 Flexibilní dopojení 50/40–40/50



- průměr odpadu: DN40/50
- délka: 980 mm
- materiál: plast
- barva: bílá
- hmotnost: 0,34 kg
- EAN: 8590913889561

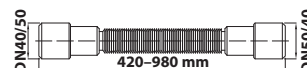

30 ks

bez DPH	vč. DPH
76 Kč	92 Kč
3 €	3,6 €

# DOPOJENÍ

## 164.321.0 Flexibilní ohebná propojovací trubka, koleno



- průměr odpadu: DN40
- lze upravit na požadovanou délku
- délka: 800 mm
- materiál: plast
- barva: bílá
- hmotnost: 0,29 kg
- EAN: 8590913887420

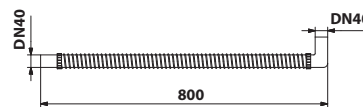

10 ks

bez DPH	vč. DPH
235,5 Kč	285 Kč
9,2 €	11,1 €

## 164.322.0 Flexibilní ohebná propojovací trubka



- průměr odpadu: DN40
- lze upravit na požadovanou délku
- délka: 800 mm
- materiál: plast
- barva: bílá
- hmotnost: 0,28 kg
- EAN: 8590913887437

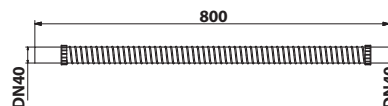

10 ks

bez DPH	vč. DPH
235,5 Kč	285 Kč
9,2 €	11,1 €

## 151.181.0 HT trubka DN32



- průměr odpadu: DN32
- délka: 250 mm
- materiál: plast
- barva: bílá
- hmotnost: 0,24 kg
- EAN: 8590913907401

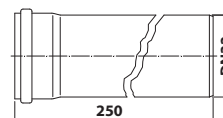

20 ks

bez DPH	vč. DPH
37,2 Kč	45 Kč
1,5 €	1,8 €

## 151.182.0 HT trubka DN40



- průměr odpadu: DN40
- délka: 250 mm
- materiál: plast
- barva: bílá
- hmotnost: 0,24 kg
- EAN: 8590913907418

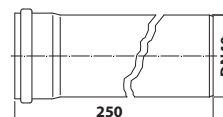

20 ks

bez DPH	vč. DPH
37,2 Kč	45 Kč
1,5 €	1,8 €

## 151.183.0 HT trubka DN50



- průměr odpadu: DN50
- délka: 250 mm
- materiál: plast
- barva: bílá
- hmotnost: 0,24 kg
- EAN: 8590913907425

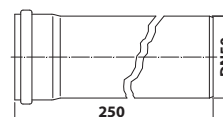

20 ks

bez DPH	vč. DPH
37,2 Kč	45 Kč
1,5 €	1,8 €

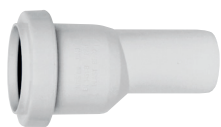
**151.184.0 HT redukce DN50/DN40**

- průměr odpadu: DN50/DN40
- materiál: plast
- barva: bílá
- hmotnost: 0,24 kg
- EAN: 8590913907395

bez DPH	vč. DPH
62,8 Kč	76 Kč
2,5 €	3 €

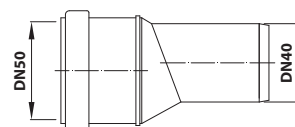
**151.174.0 Přejchodka DN32/40**

- průměr odpadu: DN32/40
- materiál: guma
- hmotnost: 0,02 kg
- EAN: 8590913889547

bez DPH	vč. DPH
25,6 Kč	31 Kč
1 €	1,2 €

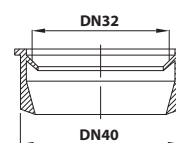
**151.172.0 Přejchodka DN32/50**

- průměr odpadu: DN32/50
- materiál: guma
- hmotnost: 0,03 kg
- EAN: 8590913889523

bez DPH	vč. DPH
28,1 Kč	34 Kč
1,1 €	1,3 €

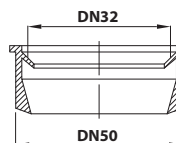
**151.173.0 Přejchodka DN40/50**

- průměr odpadu: DN40/50
- materiál: guma
- hmotnost: 0,03 kg
- EAN: 8590913889530

bez DPH	vč. DPH
25,6 Kč	31 Kč
1 €	1,2 €

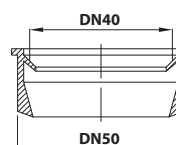

# PRAČKOVÉ SIFONY

## 168.303.1 Venkovní pračkový sifon



25 ks

- průměr odpadu: DN32
- materiál: plast
- barva: chrom
- hmotnost: 0,13 kg
- EAN: 8590913889813

bez DPH	vč. DPH
139,7 Kč	169 Kč
5,5 €	6,6 €

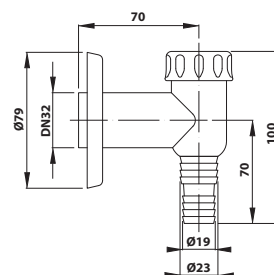

## 168.303.0 Venkovní pračkový sifon



25 ks

- průměr odpadu: DN32
- materiál: plast
- barva: bílá
- hmotnost: 0,12 kg
- EAN: 8590913889806

bez DPH	vč. DPH
79,3 Kč	96 Kč
3,1 €	3,8 €

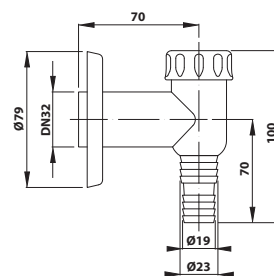

## 168.023.3 Podomítkový pračkový sifon



35 ks

- průměr odpadu: DN40/50
- materiál: plast
- krytka: nerez
- hmotnost: 0,18 kg
- EAN: 8590913889790

bez DPH	vč. DPH
120,7 Kč	146 Kč
4,7 €	5,7 €

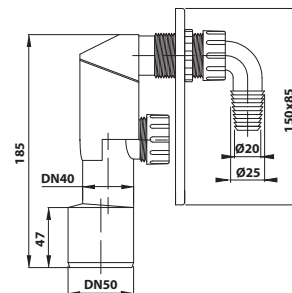

## 168.452.3 Podomítkový pračkový sifon dvojité



10 ks

- průměr odpadu: DN40/50
- materiál: plast
- krytka: nerez
- hmotnost: 0,21 kg
- EAN: 8590913907371

bez DPH	vč. DPH
255,4 Kč	309 Kč
10 €	12,1 €

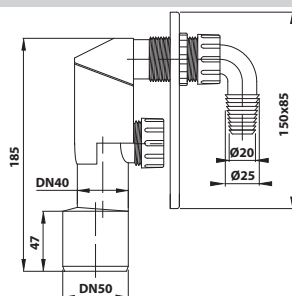

## 168.345.0 Podomítkový sifon pro pračku a sušičku



25 ks

- průměr odpadu: DN40/50
- materiál: plast
- krytka: nerez
- hmotnost: 0,67 kg
- EAN: 8590913891182

bez DPH	vč. DPH
1 524,8 Kč	1 845 Kč
57 €	69 €

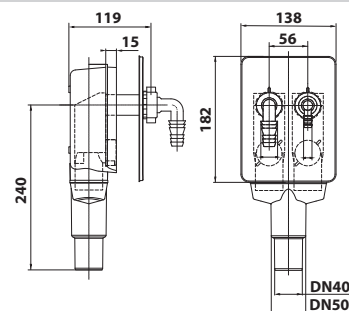

### 168.120.0 Kolínko pračkového podomítkového sifonu



10 ks

- velikost závitů: G1"
- materiál: plast
- barva: bílá
- hmotnost: 0,12 kg
- EAN: 8590913907357

bez DPH	vč. DPH
38 Kč	46 Kč
1,5 €	1,8 €

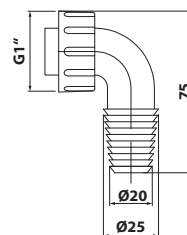

### 168.130.0 Dvojkolínko pračkového podomítkového sifonu



10 ks

- velikost závitů: G1"
- materiál: plast
- barva: bílá
- hmotnost: 0,12 kg
- EAN: 8590913907364

bez DPH	vč. DPH
164,5 Kč	199 Kč
6,4 €	7,8 €

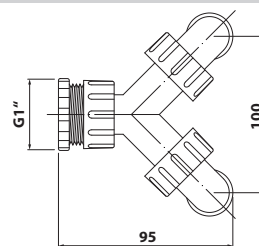



# VANOVÉ SIFONY

## 164.141.2 Vanová souprava, zátka na řetízku



20 ks

- délka: 700 mm
- průměr odpadu: DN40/50
- včetně sifonu
- zátka na řetízku
- materiál: plast
- hmotnost: 0,41 kg
- EAN: 8590913927485

bez DPH	vč. DPH
470,3 Kč	569 Kč
18,4 €	22,2 €

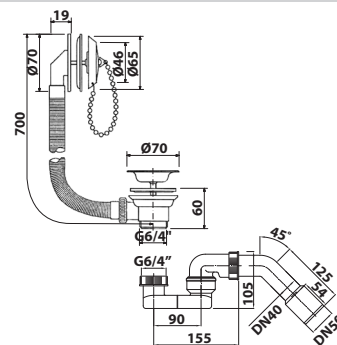

## 164.150.0 Vanová souprava, bovden



8 ks

- délka: 610 mm
- průměr odpadu: DN40/50
- včetně sifonu
- ovládání: bovden
- materiál: plast
- barva: chrom
- hmotnost: 0,53 kg
- EAN: 8590913899447

bez DPH	vč. DPH
797,5 Kč	965 Kč
31 €	37,5 €

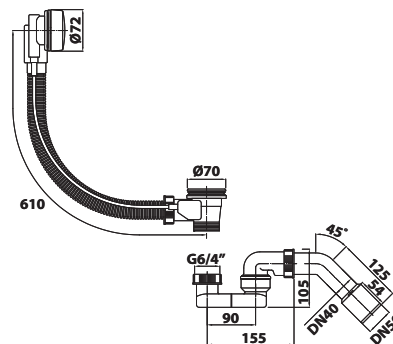

## 164.170.0 Vanová souprava, bovden



8 ks

- délka: 785 mm
- průměr odpadu: DN40/50
- včetně sifonu
- ovládání: bovden
- materiál: plast
- barva: chrom
- hmotnost: 0,64 kg
- EAN: 8590913927317

bez DPH	vč. DPH
983,5 Kč	1 190 Kč
37,2 €	45 €

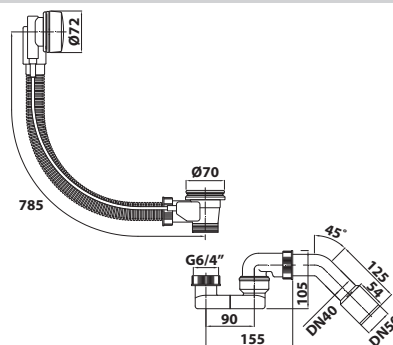

## 164.391.1 Vanová souprava, click clack



10 ks

- délka: 900 mm
- průměr odpadu: DN40/50
- včetně sifonu
- ovládání: click clack
- materiál: plast
- barva: chrom
- hmotnost: 0,76 kg
- EAN: 8590913927492

bez DPH	vč. DPH
1 144,6 Kč	1 385 Kč
44,9 €	54,3 €

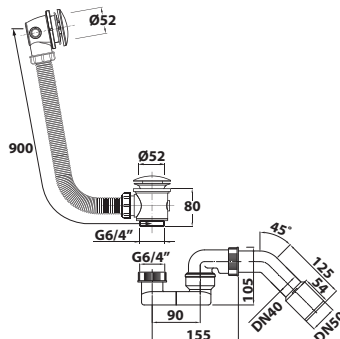

### 164.255.1 Vanová souprava s napouštěním vany, bovden



20 ks

- délka: 550 mm
- průměr odpadu: G6/4"
- včetně sifonu
- ovládání: bovden
- materiál: plast
- barva: chrom
- hmotnost: 1,21 kg
- EAN: 8590913890079

bez DPH	vč. DPH
2 884,3 Kč	3 490 Kč
111,6 €	135 €

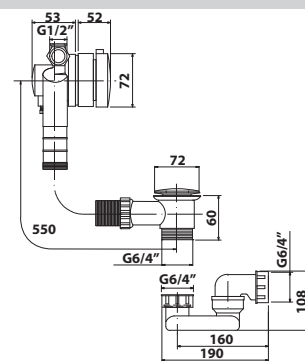

### 164.270.1 Vanová souprava s napouštěním vany, bovden



20 ks

- délka: 700 mm
- průměr odpadu: DN40/50
- včetně sifonu
- ovládání: bovden
- materiál: plast
- barva: chrom
- hmotnost: 1,21 kg
- EAN: 8590913890086

bez DPH	vč. DPH
2 966,9 Kč	3 590 Kč
114,9 €	139 €

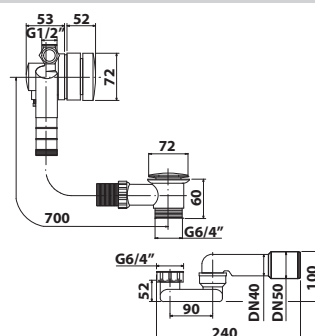

### 162.540.3 Vaničkový sifon 50



15 ks

- průměr odpadu: DN40/50
- pro otvor vaničky: 50 mm
- průtok: 39 l/min
- materiál: plast
- krytka: leštěný nerez
- hmotnost: 0,39 kg
- EAN: 8590913889783

bez DPH	vč. DPH
329,8 Kč	399 Kč
12,9 €	15,6 €

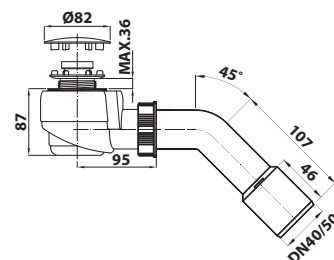

### 162.640.3 Vaničkový sifon 60



10 ks

- průměr odpadu: DN40/50
- pro otvor vaničky: 60 mm
- průtok: 39 l/min
- materiál: plast
- krytka: leštěný nerez
- hmotnost: 0,39 kg
- EAN: 8590913907494

bez DPH	vč. DPH
470,2 Kč	569 Kč
18,2 €	22 €

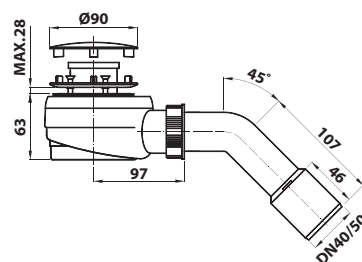

### 162.940.3 Vaničkový sifon 90



10 ks

- průměr odpadu: DN40/50
- pro otvor vaničky: 90 mm
- průtok: 52 l/min
- materiál: plast
- krytka: leštěný nerez
- hmotnost: 0,26 kg
- EAN: 8590913907470

bez DPH	vč. DPH
544,6 Kč	659 Kč
21 €	25,5 €

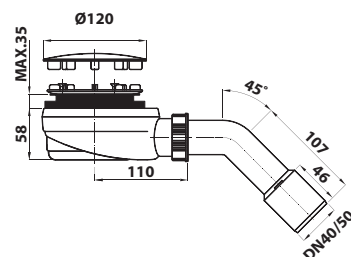

# VPUSTI

## 183.020.0 Podlahová vpust přímá



10 ks

- průměr odpadu: DN50
- rozměr: 105 x 105 mm
- materiál: ABS/nerez
- hmotnost: 0,35 kg
- EAN: 8590913889844

bez DPH	vč. DPH
346,3 Kč	419 Kč
13,6 €	16,4 €

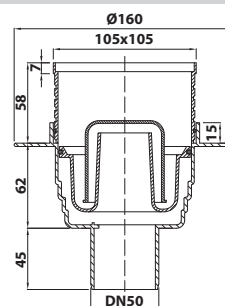

## 183.053.0 Podlahová vpust přímá



10 ks

- průměr odpadu: DN40
- rozměr: 103 x 103 mm
- materiál: ABS/nerez
- hmotnost: 0,35 kg
- EAN: 8590913907272

bez DPH	vč. DPH
205,8 Kč	249 Kč
8 €	9,7 €

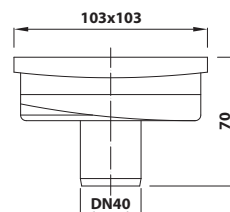

## 183.018.0 Podlahová vpust boční



10 ks

- průměr odpadu: DN50
- rozměr: 105 x 105 mm
- materiál: ABS/nerez
- hmotnost: 0,35 kg
- EAN: 8590913889837

bez DPH	vč. DPH
346,3 Kč	419 Kč
13,6 €	16,4 €

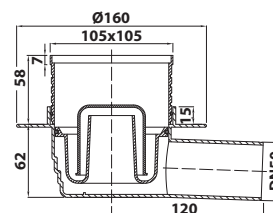

## 183.052.0 Podlahová vpust boční



10 ks

- průměr odpadu: DN40
- rozměr: 103 x 103 mm
- materiál: ABS/nerez
- hmotnost: 0,35 kg
- EAN: 8590913907265

bez DPH	vč. DPH
205,8 Kč	249 Kč
8 €	9,7 €

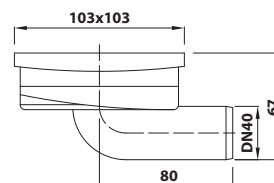

## 183.026.0 Podlahová vpust průběžná



10 ks

- průměr odpadu: DN50
- rozměr: 105 x 105 mm
- materiál: ABS/nerez
- hmotnost: 0,44 kg
- EAN: 8590913889851

bez DPH	vč. DPH
561,2 Kč	679 Kč
21,9 €	26,5 €

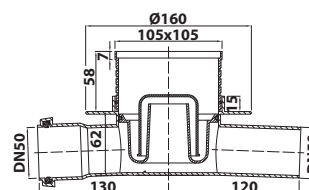

# PISOÁROVÉ SIFONY

## 191.203.0 PISOÁROVÝ SIFON ZADNÍ



10 ks

- průměr odpadu: DN50
- odsávací
- materiál: plast
- barva: bílá
- hmotnost: 0,22 kg
- EAN: 8590913890185

bez DPH	vč. DPH
511,6 Kč	619 Kč
19,8 €	24 €

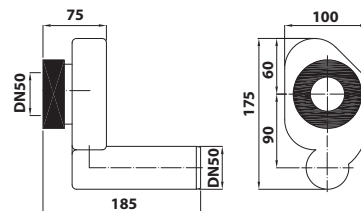

## 191.108.0 PISOÁROVÝ SIFON



10 ks

- průměr odpadu: DN40
- manžeta
- materiál: plast
- barva: bílá
- hmotnost: 0,21 kg
- EAN: 8590913890192

bez DPH	vč. DPH
156,2 Kč	189 Kč
6,1 €	7,4 €

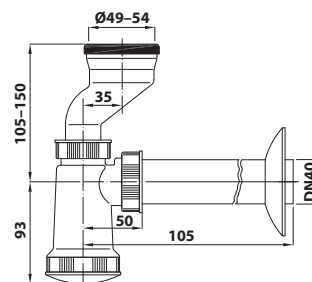

# WC DOPOJENÍ

## 159.322.0 Set WC dopojení pro závěsné WC - přímé



8 ks

- průměr odpadu: DN90, DN44
- délka: 250 mm
- materiál: plast
- barva: černá
- hmotnost: 0,37 kg
- EAN: 8590913907197

bez DPH	vč. DPH
263,6 Kč	319 Kč
10,3 €	12,5 €

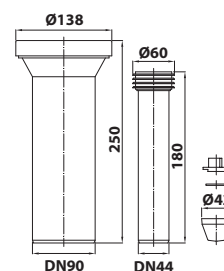

## 159.323.0 Set WC dopojení pro závěsné WC - přímé



7 ks

- průměr odpadu: DN90, DN44
- délka: 350 mm
- materiál: plast
- barva: černá
- hmotnost: 0,37 kg
- EAN: 8590913907203

bez DPH	vč. DPH
354,5 Kč	429 Kč
13,9 €	16,8 €

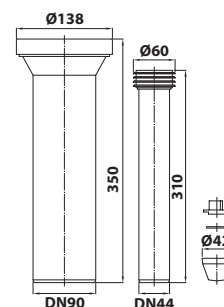

# WC DOPOJENÍ

## 159.320.0 Flexibilní dopojení s kolenem 90° pro závěsné WC



16 ks

- průměr odpadu: DN90–110
- délka: 370 mm
- materiál: plast
- barva: černá
- hmotnost: 0,37 kg
- EAN: 8590913889721

bez DPH	vč. DPH
387,6 Kč	469 Kč
15,1 €	18,3 €

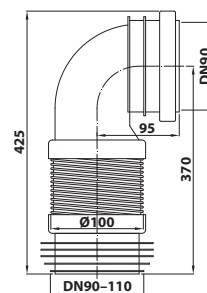

## 159.321.0 Flexibilní dopojení pro závěsné WC



12 ks

- průměr odpadu: DN90–110
- délka: 450 mm
- materiál: plast
- barva: černá
- hmotnost: 0,37 kg
- EAN: 8590913907180

bez DPH	vč. DPH
354,5 Kč	429 Kč
13,9 €	16,8 €

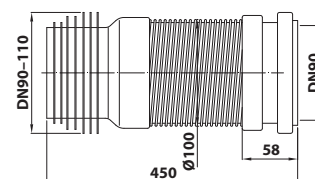

## 159.329.0 Prodlužovací kus pro závěsné WC



8 ks

- průměr odpadu: DN90
- délka: 350 mm
- materiál: plast
- barva: černá
- hmotnost: 0,56 kg
- EAN: 8590913907210

bez DPH	vč. DPH
255,4 Kč	309 Kč
10 €	12,1 €

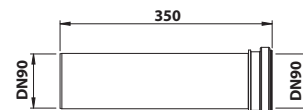

## 159.345.0 Spojovací redukce nízká DN110/DN90 pro závěsné WC



8 ks

- průměr odpadu: DN110
- materiál: plast
- barva: černá
- hmotnost: 0,26 kg
- EAN: 8590913889769

bez DPH	vč. DPH
1 14,9 Kč	139 Kč
4,5 €	5,4 €

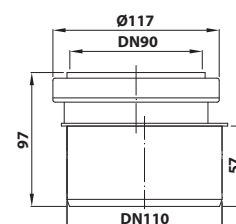



### 159.300.0 Excentrický kus odpadní k WC



15 ks

- průměr odpadu: DN110
- délka: 155 mm
- materiál: plast
- barva: bílá
- hmotnost: 0,25 kg
- EAN: 8590913889660

bez DPH	vč. DPH
181 Kč	219 Kč
7,1 €	8,6 €

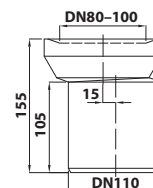

### 159.303.0 Přímý kus odpadní k WC



15 ks

- průměr odpadu: DN110
- délka: 150 mm
- materiál: plast
- barva: bílá
- hmotnost: 0,19 kg
- EAN: 8590913889677

bez DPH	vč. DPH
120,7 Kč	146 Kč
4,7 €	5,7 €

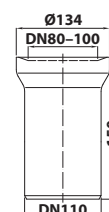

### 159.306.0 Přímý kus odpadní k WC



18 ks

- průměr odpadu: DN110
- délka: 250 mm
- materiál: plast
- barva: bílá
- hmotnost: 0,25 kg
- EAN: 8590913889684

bez DPH	vč. DPH
123,1 Kč	149 Kč
4,8 €	5,8 €

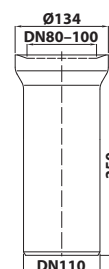

### 159.309.0 Přímý kus odpadní k WC



6 ks

- průměr odpadu: DN110
- délka: 400 mm
- materiál: plast
- barva: bílá
- hmotnost: 0,49 kg
- EAN: 8590913889691

bez DPH	vč. DPH
189,3 Kč	229 Kč
7,4 €	8,9 €

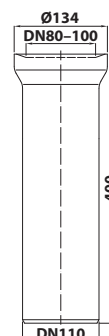

### 159.311.0 Koleno k WC odpadní 45°



10 ks

- průměr odpadu: DN110
- délka: 138 mm
- materiál: plast
- barva: bílá
- hmotnost: 0,30 kg
- EAN: 8590913889707

bez DPH	vč. DPH
123,1 Kč	149 Kč
4,8 €	5,8 €

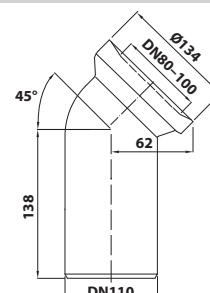

# WC DOPOJENÍ

## 159.314.0 Koleno k WC odpadní 90°



24 ks

- průměr odpadu: DN110
- délka: 229 mm
- materiál: plast
- barva: bílá
- hmotnost: 0,4 kg
- EAN: 8590913889714

bez DPH	vč. DPH
120,7 Kč	146 Kč
4,7 €	5,7 €

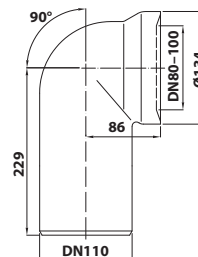

## 159.316.0 Koleno k WC odpadní 90°



20 ks

- průměr odpadu: DN110
- délka: 217 mm
- materiál: plast
- barva: bílá
- hmotnost: 0,35 kg
- EAN: 8590913890741

bez DPH	vč. DPH
318,2 Kč	385 Kč
12,4 €	15 €

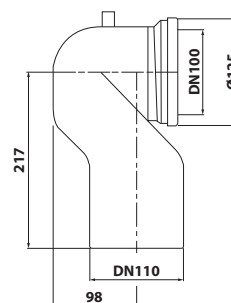

## 159.313.0 Koleno k WC odpadní 90° s přípojkou



10 ks

- průměr odpadu: DN110
- délka: 229 mm
- materiál: plast
- barva: bílá
- hmotnost: 0,35 kg
- EAN: 8590913907173

bez DPH	vč. DPH
222,3 Kč	269 Kč
8,7 €	10,5 €

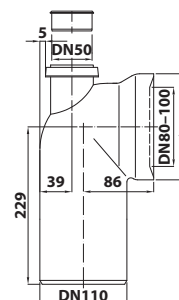

## 159.392.0 Krycí rozeta pro WC dopojení



20 ks

- průměr odpadu: DN110
- délka: 100 mm
- materiál: plast
- barva: bílá
- hmotnost: 0,14 kg
- EAN: 8590913889776

bez DPH	vč. DPH
106,6 Kč	129 Kč
4,1 €	5 €

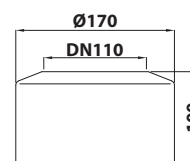

## 159.315.0 Krycí rozeta pro WC dopojení



10 ks

- průměr odpadu: DN110
- délka: 25 mm
- materiál: plast
- barva: bílá
- hmotnost: 0,03 kg
- EAN: 8590913891199

bez DPH	vč. DPH
26,4 Kč	32 Kč
1 €	1,25 €

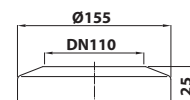

### 159.324.0 Flexibilní WC dopojení



10 ks

- průměr odpadu: DN90–120
- délka: 330 mm
- materiál: plast
- barva: bílá
- hmotnost: 0,56 kg
- EAN: 8590913907166

bez DPH	vč. DPH
145,5 Kč	176 Kč
5,7 €	6,9 €

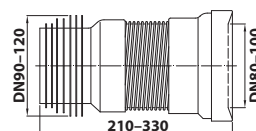

### 159.325.0 Flexibilní WC dopojení



20 ks

- průměr odpadu: DN90–120
- délka: 530 mm
- materiál: plast
- barva: bílá
- hmotnost: 0,56 kg
- EAN: 8590913889738

bez DPH	vč. DPH
153,7 Kč	186 Kč
6 €	7,3 €

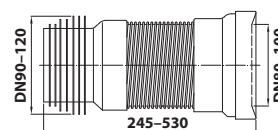

### 159.326.0 WC dopojení pružné



15 ks

- průměr odpadu: DN90–120
- délka: 400 mm
- materiál: plast
- barva: bílá
- hmotnost: 0,56 kg
- EAN: 8590913800771

bez DPH	vč. DPH
238,8 Kč	289 Kč
9,3 €	11,3 €

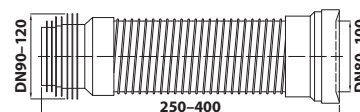

### 159.334.0 WC manžeta pevná, centrická



8 ks

- průměr odpadu: DN90–110
- materiál: plast
- barva: bílá
- hmotnost: 0,26 kg
- EAN: 8590913907227

bez DPH	vč. DPH
106,6 Kč	129 Kč
4,1 €	5 €

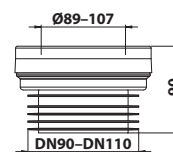

### 159.335.0 WC manžeta pevná, excentrická, 20 mm



8 ks

- průměr odpadu: DN90–110
- materiál: plast
- barva: bílá
- hmotnost: 0,26 kg
- EAN: 8590913907234

bez DPH	vč. DPH
114,9 Kč	139 Kč
4,5 €	5,4 €

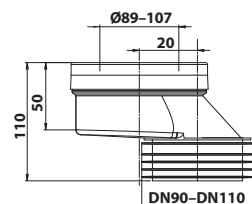

# WC DOPOJENÍ

## 159.336.0 WC manžeta pevná, excentrická, 40 mm



6 ks

- průměr odpadu: DN90–110
- materiál: plast
- barva: bílá
- hmotnost: 0,26 kg
- EAN: 8590913907241

bez DPH	vč. DPH
131,4 Kč	159 Kč
5,1 €	6,2 €

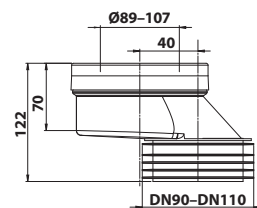

## 159.337.0 WC manžeta pevná, excentrická, 60 mm



6 ks

- průměr odpadu: DN90–110
- materiál: plast
- barva: bílá
- hmotnost: 0,26 kg
- EAN: 8590913907258

bez DPH	vč. DPH
172,7 Kč	209 Kč
6,8 €	8,2 €

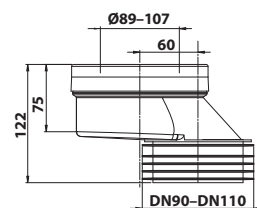

## 159.331.0 WC manžeta excentrická, excentrická, 20 mm



24 ks

- průměr odpadu: DN110
- materiál: plast
- barva: bílá
- hmotnost: 0,27 kg
- EAN: 8590913889745

bez DPH	vč. DPH
65,3 Kč	79 Kč
2,6 €	3,1 €

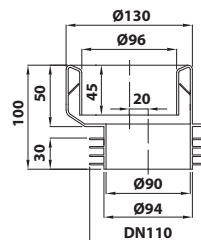

## 159.332.0 WC manžeta, centrická



24 ks

- průměr odpadu: DN110
- materiál: plast
- barva: bílá
- hmotnost: 0,26 kg
- EAN: 8590913889752

bez DPH	vč. DPH
65,3 Kč	79 Kč
2,6 €	3,1 €

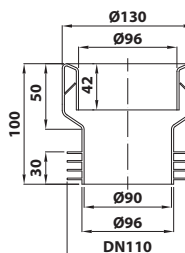

# OSTATNÍ

## 168.456.0 HT koncovka pro připojení hadice



20 ks

- průměr odpadu: DN50
- materiál: plast
- hmotnost: 0,15 kg
- EAN: 8590913907449

bez DPH	vč. DPH
136,4 Kč	165 Kč
5,3 €	6,4 €

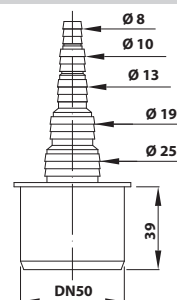

## 168.458.0 HT koncovka pro připojení hadice



20 ks

- průměr odpadu: DN50
- materiál: plast
- hmotnost: 0,14 kg
- EAN: 8590913907456

bez DPH	vč. DPH
136,4 Kč	165 Kč
5,3 €	6,4 €

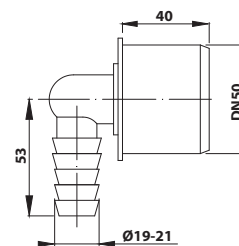

## 168.459.0 HT koncovka pro připojení hadice



20 ks

- průměr odpadu: DN50
- materiál: plast
- hmotnost: 0,14 kg
- EAN: 8590913907463

bez DPH	vč. DPH
139,7 Kč	169 Kč
5,5 €	6,6 €

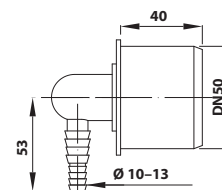

## 168.454.0 Kondenzační sifon s kuličkou



15 ks

- průměr odpadu: DN32
- materiál: plast
- barva: bílá
- hmotnost: 0,18 kg
- EAN: 8590913907432

bez DPH	vč. DPH
153,7 Kč	186 Kč
6 €	7,3 €

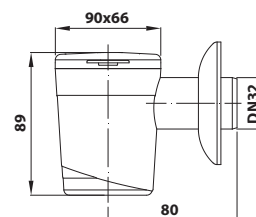



# BRUCKNER

**Váš prodejce:**

**UBC s.r.o.**

250 65 Líbeznice, Mělnická 87, tel.: 283 090 760

e-mail: [info@bruckner-sanitary.com](mailto:info@bruckner-sanitary.com), [www.bruckner-sanitary.com](http://www.bruckner-sanitary.com)

Společnost UBC s.r.o., si vyhrazuje právo na změnu cen a specifikace bez předchozího upozornění.  
Aktuální cenu zboží si můžete ověřit u Vašeho prodejce nebo na [www.bruckner-sanitary.com](http://www.bruckner-sanitary.com)



JN751

JN751/2022/11/N8000/25,25/SM